

Montage- und Gebrauchsanleitung der ExtremeLine Heizstrahler und LED Leuchten

Aktuelle Bedienungsanleitungen und technische Daten aller Geräte sowie optional erhältliches Zubehör finden Sie unter www.ExtremeLine.de



ExtremeLine Dunkelstrahler - ExtremeLine Carbonstrahler - ExtremeLine LED Leuchten

www.ExtremeLine.de



**Licht
und Wärme in
Perfektion**

EXTREME[®]
LINE

Exclusively engineered and made in Germany.

Farbcode Inhaltsverzeichnis

Allgemeines	I Allgemeines	
	1. Kurzübersicht	3
	2. Verwendung	4
	3. Sicherheitshinweise	4
	4. Verpackung	6
	5. Außerbetriebnahme und Entsorgung	6
	6. Garantie und Gewährleistung	6
	7. Abwicklung im Garantiefall	7
	8. Garantieausschlüsse	7
	9. CE Konformitätserklärung	7
10. Konformitätserklärung / Ökodesignrichtlinie	7	
Heizgeräte	II Heizgeräte	
	1. Mindestabstände	8
	2. Reinigung und Wartung	8
	3. Fehlerzustandserkennung und Ersatzteile	9
	4. Lieferumfang	11
	5. Gerätebeschreibung	11
	6. Montageanweisungen	13
	7. Ansteuerungen Heizstrahler	14
	8. Technische Daten Heizgeräte	22
9. Sondermontagehinweise HEAT TUBE carbon	24	
Leuchten	III Leuchten	
	1. LED91xx	26
	2. Reinigung und Wartung	26
	3. Fehlerzustandserkennung und Ersatzteile	26
	4. Einbau und Anschluss	27
	5. Funktionsübersicht ExtremeLine Lighting Steuerungen	28
	6. Steuerungen ExtremeLine-Lighting	29
7. Technische Daten LED Leuchten	35	
	IV Konformität	37

Folgendes ist zur einfachen und korrekten Inbetriebnahme Ihres Gerätes unumgänglich:

1. Transportverpackung entfernen - Montagezubehör befindet sich in den Endkappen der Verpackung
2. Geräte montieren
3. Aufkleber „ExtremeLine“ auf der LED Anzeige anbringen
4. Elektrischen Anschluss durch Elektrofachkraft vornehmen lassen

Optional je nach Gerätemodell:

5. Sensor SE5 einschalten
6. Einlernen der zugehörigen Fernbedienung
7. Konfiguration mittels APP

I Allgemeines

1. Kurzübersicht

Vielen Dank, dass Sie sich für ein ExtremeLine-Produkt entschieden haben. Unser fortschrittliches Heizungs- bzw. Beleuchtungssystem wurde mit neuester Technologie ausgestattet und für den Innen- und überdachten Außenbereich konzipiert. Diese Wärme- und Lichtquellen zeichnen sich durch eine sehr energieeffiziente Arbeitsweise und viele komfortable Funktionen aus, die unter anderem durch eine Funksteuerung verwirklicht wurden. Für die richtige Montage sowie eine sachgemäße Bedienung beachten Sie bitte diese Anleitung. Beachten Sie das Typenschild auf dem Gerät, Lieferumfang und Ausstattung können entsprechend abweichen.

Bitte beachten Sie außerdem Folgendes: Technische Änderungen dienen dem Fortschritt. Unsere Online-Daten werden stetig aktualisiert, Druckdokumente können einen älteren Stand besitzen. Ihr Gerät wurde in Deutschland entwickelt und produziert, daher ist die Hauptsprache dieser Bedienungsanleitung Deutsch, bei Übersetzungsbedingten Unklarheiten kontaktieren Sie bitte uns als Hersteller.

Bitte beachten Sie: Alle Angaben in dieser Anleitung entsprechen dem heutigen Stand unserer Kenntnisse und sollen über unsere Produkte und mögliche Anwendungen informieren (technische Änderungen und Weiterentwicklungen, Irrtümer und Druckfehler vorbehalten).

2. Verwendung

Der Heizstrahler bzw. die LED-Leuchte ist für den privaten oder den gewerblichen Bereich konzipiert worden und darf nicht für andere Zwecke genutzt werden. Sie dient dazu, an Arbeitsplätzen, auf Terrassen, in Pavillons, in Raucherzonen, in Wohnbereichen und Wintergärten eine angenehme und komfortable Atmosphäre zu erreichen. Die Geräte lassen sich mittels verschiedener Halterungen zielgerichtet auf bestimmte Flächen ausrichten. Vor der Installation lesen Sie bitte die Bedienungsanleitung sorgfältig durch. Sie ist als Teil des Produktes zu betrachten. Installieren Sie das Gerät erst, wenn Sie die Bedienungsanleitung gelesen und verstanden haben. Bei Unklarheiten kontaktieren Sie den Verkäufer oder den Händler. Bewahren Sie die Anleitung während des gesamten Lebenszyklus des Produktes auf. Geben Sie die Bedienungsanleitungen an jeden nachfolgenden Besitzer des Gerätes weiter. Stellen Sie sicher, dass gegebenenfalls erhaltene Ergänzungen in die Bedienungsanleitung eingefügt werden. Versichern Sie sich vor Beginn der Montage, dass die Betriebsspannung Ihrer Stromversorgung derjenigen entspricht, die auf dem Typenschild des Gerätes oder der Zubehöerteile angegeben ist. Diese Bedienungsanleitung ist ausschließlich für die Serienprodukte bestimmt. Bei Sonderversionen sind Abweichungen der technischen Daten, der Montage und der Abmessungen möglich.

- Vermeiden Sie es, das ExtremeLine-Produkt in kurzen Intervallen an- und auszuschalten, da ansonsten die Lebensdauer stark reduziert wird.
- Beachten Sie, dass sich je nach der derzeit vorhandenen Netzspannung die tatsächliche sowie aufgrund von Umgebungseinflüssen auch die abgegebene Leistung des Gerätes ändert.

3. Sicherheitshinweise

Die ortsüblichen Bau- und Brandschutz-Vorschriften sind unbedingt einzuhalten.

Warnung:

Bei der Montage...

- Das Gerät (Ausnahme: HEAT TOWER) muss fest montiert und von einer Elektrofachkraft an die Hauptstromversorgung nach den gültigen Standards und Regeln für Elektroverkabelungen des Elektrohandwerks im jeweiligen Installationsland angeschlossen und dokumentiert werden.
- Die Heizung darf nicht direkt ober- und unterhalb einer Steckdose angebracht werden. Von den Längsseiten ist ein Sicherheitsabstand von mind. 10 cm zur nächsten Stromquelle zu gewährleisten.
- Nach VDE 0100, Teil 701 (beachten Sie die in Ihrem Land gültigen Bestimmungen) dürfen die ExtremeLine-Geräte in Installationsräumen mit hoher Feuchtigkeit wie Bad, Pool etc. nur im Bereich 3 montiert werden. In einem solchen Umfeld müssen Schalter und andere Bediengeräte so angebracht werden, dass sie nicht von Personen, die sich im direkten Kontakt mit Wasser befinden, berührt werden können.
- Das Gerät muss mit einem separaten Fehlerstrom-Schutzschalter (FI) 30 mA abgesichert werden. Laut bestehenden Richtlinien müssen Geräte mindestens einen Isolationswiderstand von 0,3 MOhm aufweisen.
- Achten Sie bei einer Installation in bzw. an Metallprofilen auf einen möglicherweise

erforderlichen Schutzpotentialausgleich bzw. eine Schutzerdung gemäß geltender Richtlinien.

- Achten Sie auf eine Zugänglichkeit von Steuermodulen bei einem möglichen Defekt oder Service.

Beim Gebrauch...

- Das Gerät darf nur mit einer zugelassenen Trennvorrichtung betrieben werden. Es wird standardmäßig mit einem offenen Kabel ohne Stecker für den elektrischen Anschluss geliefert.
- Achten Sie darauf, das Gerät nach dem Benutzen stets wieder auszuschalten.
- Berühren Sie keinen Teil des Heizgerätes während des Betriebs bzw. bis zu einer Stunde nach dem Ausschalten. Es besteht Verbrennungsgefahr.
- Halten Sie Ihr Gerät frei von Staub, Spinnweben, usw. Es besteht Brandgefahr.
- Betreiben Sie Ihr Gerät nicht, wenn es nass oder schmutzig ist.
- Beachten Sie zur Reinigung Ihres Gerätes die Hinweise im Kapitel II.2 (Reinigung und Wartung).
- Gewährleisten Sie, dass Kinder oder Personen mit eingeschränkten physischen, sensorischen oder geistigen Fähigkeiten das Gerät nur unter Aufsicht oder nach einer Einweisung von einer befähigten Person benutzen können.
- Achten Sie darauf, dass weder Kabel noch Möbel oder brennbare Materialien mit der Oberfläche des Heizstrahlers in Kontakt kommen können, bzw. sich in unmittelbarer Nähe zum Heizelement befinden. Das Gerät darf unter keinen Umständen abgedeckt werden (Ausnahme: HEAT TOWER Erklärung beachten).

Im Fall eines Defekts...

- Verwenden Sie die Heizung nie bei gebrochener oder defekter Heizwendel. Blicken Sie nie direkt in den Lichtstrahl der Leuchtdioden, z. B. bei beschädigtem Streuprofil. Betreiben Sie die LED Leuchte nicht bei gebrochenem oder defektem Streuprofil. Verhindern Sie eine Benutzung defekter Geräte unter allen Umständen! Nichtbeachtung der Warnhinweise kann zu irreversiblen Augenschäden und Verletzungen führen.
- Wenn die Netzanschlussleitung Ihres Gerätes beschädigt ist, muss sie durch eine vom Hersteller zugelassene Netzanschlussleitung ersetzt werden.
- Wenn das Gerät oder die Zubehörteile einen Defekt oder eine Beschädigung aufweisen, darf das Gerät nicht mehr betrieben werden. Bitte fachgerecht von der Energieversorgung abklemmen, an den Hersteller zurückschicken oder entsorgen (S. Kapitel I.5)! Das Gerät ist gegen erneutes Wiederanschließen zu sichern.
- Die elektronischen Baugruppen innerhalb der Geräte können nicht ausgetauscht werden. Das Heizelement der Carbonstrahler ist bei Bedarf als Zubehörteil erhältlich und kann erneuert werden. Alle anderen Wärme- bzw. Leuchtmittel können nicht ersetzt werden.

Die Batterien in der Fernbedienung...

- Nicht wiederaufladbare Batterien dürfen nicht geladen werden.
- Es dürfen nur die empfohlenen Batterien oder die eines gleichwertigen Typs verwendet werden. Verwenden Sie nicht gleichzeitig gebrauchte und neue Batterien und nicht gleichzeitig verschiedene Batterietypen.
- Batterien müssen mit der richtigen Polarität (+ und -) eingelegt werden.
- Entfernen Sie leere Batterien aus der Fernbedienung.
- Entfernen Sie die Batterien aus der Fernbedienung, wenn diese länger Zeit nicht benutzt wird.

Um eine sichere und gefahrlose Programmierung bei Produkten ohne allpoligem Netzschalter zu gewährleisten, z.B. ExtremeLine Lighting verwenden Sie das Somfy Universal Setting Cable Plug Artikel Nummer 9 015 577. Beachten Sie die maximal zulässige Leistung.

4. Verpackung

Packen Sie Ihr Gerät und die Zubehörteile vorsichtig aus, verwenden Sie dazu keine spitzen Gegenstände, die das Gerät beschädigen könnten. Die umweltschonende ExtremeLine-Verpackung, sowohl direkt oder über den Handel in Verkehr gebracht, ist nach §6 der Verpackungsverordnung zertifiziert. Somit kann diese umweltgerecht im Sammelbehälter für Verpackungsmaterialien entsorgt werden. Dabei sind die jeweiligen örtlichen Vorschriften zu beachten.



5. Außerbetriebnahme und Entsorgung

Die von S.E. System Electronic GmbH bezogene Waren können Sie ganz nach den gesetzlichen Vorgaben kostenlos in Ihrem gemeindlichen Wertstoffhof unter Beachtung der örtlichen Vorgaben entsorgen. Bitte nutzen Sie diesen und werfen Sie Elektrogeräte niemals in den Hausmüll. Werfen Sie verbrauchte Batterien nicht in den Hausmüll, sondern bringen Sie sie zu einer Sammelstelle oder entsorgen Sie sie bei einem Sondermülldepot. Sollte Ihr ExtremeLine-Gerät eines Tages außer Betrieb genommen werden, ist dies durch einen Fachmann nach den geltenden Regeln durchzuführen und gegen Wiederinbetriebnahme zu sichern.

6. Garantie und Gewährleistung

Die Garantiezeit von 24 Monaten beginnt am Tag des Kaufs des ExtremeLine-Neugerätes. Verschleißteile oder Mängel, die die Gebrauchstauglichkeit des Gerätes nur unerheblich beeinflussen, sind von der Garantie ausgeschlossen. Der Garantieanspruch muss durch die Originalrechnung nachgewiesen werden, auf der das Kaufdatum und das Gerätemodell steht. Unsere Produkte unterliegen einer kontinuierlichen Weiterentwicklung im Sinne des technischen Fortschritts. Deshalb muss im Fall einer Reparatur oder eines Austausches das reparierte bzw. das ausgetauschte Gerät nicht der Original-

ausführung der reklamierten Ware entsprechen. Ihr neues bzw. repariertes Gerät muss bezüglich der Gebrauchseigenschaften aber gleichwertig bzw. höherwertiger sein.

7. Abwicklung im Garantiefall

Mit dem gültigen Kaufbeleg kontaktieren Sie bitte uns als Hersteller. Senden Sie das defekte Gerät bitte nur in Absprache mit dem Hersteller zurück. Bitte haben Sie Verständnis dafür, dass nur Reklamationen mit einer detaillierten Fehlerbeschreibung zügig bearbeitet werden können. Ein Formblatt, um die Fehlerbeschreibung zu vereinfachen erhalten sie online unter www.ExtremeLine.de. Das eingesendete Gerät wird nur dann angenommen, wenn es für den Transport angemessen verpackt wurde. Bitte entfernen Sie gegebenenfalls gebrochene Carbonröhren vor dem Versand, um weitere Beschädigungen zu vermeiden. Der Hersteller wird nach eigenem Ermessen die Garantieansprüche durch Reparatur oder Austausch des fehlerhaften Gerätes erfüllen. Bei einem Austauschgerät können Form und Farbe geringfügig vom ursprünglich erworbenen Gerät abweichen. Die Garantiezeit verlängert sich NICHT, wenn Ihr Gerät vom Hersteller ausgetauscht oder repariert wurde.

8. Garantieausschlüsse

Schäden oder Mängel, die durch unsachgemäße Handhabung oder unsachgemäßen Betrieb verursacht wurden, sowie Defekte, die durch die Verwendung von Nicht-Originalteilen oder von nicht vom Hersteller empfohlenem Zubehör entstanden sind, werden durch die Garantie nicht abgedeckt. Die Garantie deckt außerdem keine Schäden ab, die durch äußere Einflüsse wie Brand, Blitzschlag, Wasser oder jeglichen Transport entstanden sind. Die Haftung für Folgeschäden an Personen oder Sachen ist ausgeschlossen. Der Garantieanspruch erlischt, wenn die Seriennummer des Gerätes verändert, entfernt oder unleserlich gemacht wurde, sowie wenn eine nicht vom Hersteller autorisierte Person das Gerät öffnet, verändert, modifiziert, umbaut oder repariert. Transportschäden sind sofort beim zustellenden Paketdienst zu melden und schriftlich von diesem bestätigen zu lassen. Mit Ihrer Unterschrift bei Erhalt der Sendung bestätigen Sie die ordnungsgemäße Übernahme der Ware, sowie den ordnungsgemäßen äußeren Zustand der Verpackung ohne Mängel. Schadensersatzansprüche sind nach Unterschriftleistung ausgeschlossen.

9. CE Konformitätserklärung

Die CE Konformitätserklärung erhalten Sie auf Wunsch gerne direkt von uns.

10. Konformitätserklärung / Ökodesignrichtlinie

Die Konformitätserklärung erhalten Sie auf Wunsch gerne direkt bei uns. Kontakt siehe Rückseite.

Die Produkterklärung gemäß EU2015/1188 Ökodesign-Richtlinie für Elektroheizsysteme finden Sie am Ende dieser Bedienungsanleitung.

II Heizgeräte

1. Mindestabstände

Die angegebenen Mindestabstände sind in jedem Fall einzuhalten.

1.1 Starre Montage

A = mind. 80cm B = min. 30 cm C = min. 6 cm zu Holz & Metall E = min. 15 cm zu Glas Markise & Stoff D = min. 210 cm zum Boden, min. 80 cm zu brennbaren Gegenständen

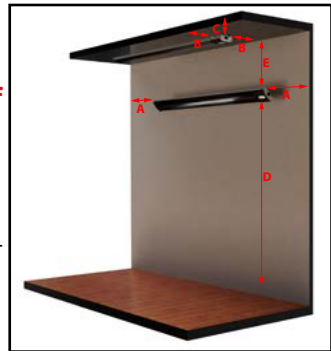

1.2 Seilabhängung

X + 80 cm. Beachten Sie unbedingt, dass sich keine brennbaren Gegenstände im Schwenkbereich befinden. Die Geräte dürfen nur senkrecht hängend und an unbeweglichen Teilen montiert werden. Unterbinden Sie Schwingungen der Geräte.

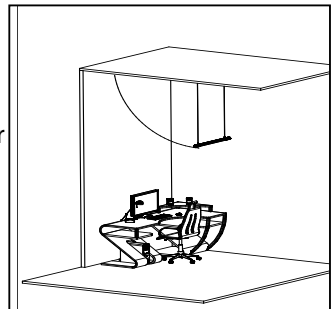

2. Reinigung und Wartung

- Reinigen Sie Ihr Gerät vor dem ersten Gebrauch mit handelsüblichem Glasreiniger, um Rückstände auf der Oberfläche zu verhindern.
- Durch regelmäßige Reinigung Ihres ExtremeLine-Gerätes erreichen Sie eine möglichst langlebige und effiziente Funktionsweise.
- Halten Sie das Produkt stets frei von Spinnweben, Staub, usw. - **Brandgefahr!**
- Die Oberfläche sollte regelmäßig mit einem feuchten, fuselfreien Tuch gereinigt werden. Achten Sie dabei unbedingt darauf, dass das Gerät seit mindestens 1 Stunde nicht betrieben wurde. - **Verbrennungsgefahr!**
- Bei der Reinigung darf am Gerät keine Spannung anliegen! Dazu müssen Sie dieses ausstecken oder allpolig abschalten und während der Reinigung gegen Wiedereinschalten sichern - **Verbrennungsgefahr!** - **Stromschlaggefahr!**
- Die Heizgeräte enthalten hydrophile Bestandteile. Bitte beachten Sie, dass nach längerer Ruhezeit der Fehlerstrom-Schutzschalter ausgelöst werden kann. Dies ist kein Reklamationsgrund. In diesem Fall ist das Heizgerät von einer Elektrofachkraft zu prüfen.
- Vorsicht! Benutzen Sie keine Hochdruckreiniger oder Ähnliches, um Ihr ExtremeLine Gerät zu reinigen.
- **Vorsicht!** Benutzen Sie zur Reinigung keine scharfen Gegenstände oder aggressiven Reinigungsmittel.
- **Vorsicht!** Stellen Sie sicher, dass keine Reinigungsrückstände auf dem Gerät verbleiben.
- Verwenden Sie zur Reinigung ausschließlich handelsüblichen Glasreiniger.
- Die elektronischen Komponenten im Inneren sind wartungsfrei.
- Das Heizelement der Carbon-Geräte ist bei Bedarf austauschbar.



3. Fehlerzustandserkennung, Ersatzteile und Reparatur

Sollten Sie Ersatzteile benötigen, erhalten Sie diese bei Ihrem Händler oder direkt bei uns als Hersteller. Bei Fehlern, die hier nicht aufgeführt sind, kontaktieren Sie bitte zuerst Ihren Händler oder unseren Support, bevor Sie Ihr Gerät einsenden. Bitte beachten Sie, dass eingesendete Geräte nur mit einer detaillierten Fehlerbeschreibung bearbeitet werden können.

Fehler	Fehlerbehebung/-ursache	Hinweis / Ersatzteile
Heizgerät heizt nicht	- Sicherung und Netzspannung prüfen - Geräteschalter prüfen	Fehlerbehebungen ohne Erfolg → Support kontaktieren
Gerät riecht verbrannt	- Bei erster Inbetriebnahme - Gerät auf Verunreinigungen prüfen	Fehlerbehebungen ohne Erfolg → Support kontaktieren
Der Heizstrahler löst Fehlerstrom-Schutzschalter oder Sicherung aus	- Gerät wurde nass - Höhe der Last auf der Sicherung überprüfen	Das Gerät nicht mehr in Betrieb nehmen und Support kontaktieren
Der Heizstrahler wird nicht warm genug	- Montageanordnung überprüfen - zu niedrige Spannung - Umgebungstemperatur zu niedrig - ungünstige Umwelteinflüsse	
Kunststoffabdeckung lose bzw. gebrochen	Kunststoffabdeckung ersetzen	EC1-BK oder EC1-WT Tutorial zum Austausch unter www.ExtremeLine.de
Carbonröhre gebrochen	- Carbonröhre ersetzen Type ECC900S  ECC900SFH 	ECC900S oder ECC900SFH Tutorial zum Austausch unter www.ExtremeLine.de Bei einer Ersatzbestellung, Prüfen Sie die unterschiedlichen Anschlussstypen der Heizröhren, an Ihrem Gerät! Fragen Sie anhand Ihrer Seriennummer bitte bei uns nach.
Carbonröhre leuchtet / heizt nicht	- Einbaulage der Carbonröhre auf korrekten Sitz in den Federklemmen überprüfen. - Carbonröhre ersetzen	ECC900 Tutorial zum Austausch unter www.ExtremeLine.de
Steuerung reagiert nicht	- Abstand zum Gerät verringern - Batterie in Fernbedienung ersetzen - Sicherung prüfen - Geräteschalter prüfen	EC2
LED am Heizgerät leuchtet nicht	- Sicherung prüfen - Geräteschalter prüfen	
LED am Heizgerät blinkt weiß 1 Sek. an / 5 Sek. aus, aktuelle Leistungsstufe leuchtet weiter	- Batterie bei Temperatursensor SE5 ersetzen	EC2
LED am Heizgerät blinkt weiß 0,2 Sek. an / 5 Sek. blau	- Temperatursensor einschalten - Temperatursensor in Reichweite bringen - Batterie bei Temperatursensor SE5 ersetzen	EC2
LED am Heizgerät blinkt rot 1 Sek. an / 2 Sek. blau	- Maximaltemperatur ist erreicht, mittels APP den Wert anpassen	
LED am Heizgerät blinkt rot 2 Sek. an / 2 Sek. blau	- Übertemperaturschutz hat ausgelöst, warten Sie, bis sich die Heizung abkühlt und wieder einschaltet.	
LED am SE5 blinkt rot	- Batterie bei Temperatursensor SE5 ersetzen	EC2
FI Schutzschalter löst aus	- Isolationswiderstand des Gerätes prüfen -Gerät nass geworden	evtl. Gerätes durch Elektrofachkraft aufheizen oder einsenden
EXremote Fernbedienung reagiert nicht	- Batterie leer - Fernbedienung defekt	Batterien des Types LR03-1,5V oder FR03-1,5V

3.1 Reparatur der Carbonröhre HEAT TUBE

- 1. Abdeckung abnehmen:** Ziehen Sie die seitliche Abdeckung auf der Seite des Netzschalters kräftig herunter. Sie haben nun Zugang zur Carbonröhre.

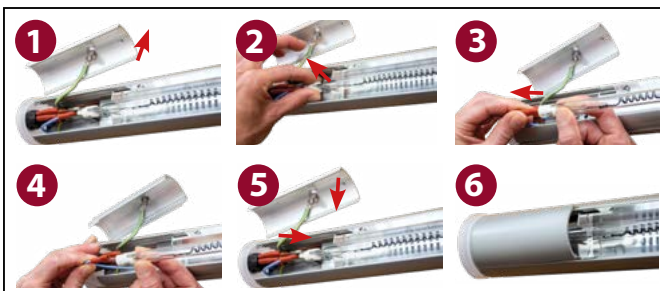

- 2. Heizelement entnehmen:** Ziehen Sie das Heizelement heraus. Achten Sie darauf, dass Sie die Röhre nicht anschlagen, um einen Bruch der Röhre zu verhindern.
- 3. Heizelement abstecken und entnehmen:** Ziehen Sie den Flachstecker auf beiden Seiten vom Heizelement und entnehmen Sie diese.
- 4. Heizelement neu einsetzen und anstecken:** Setzen Sie das Heizelement in gleicher Weise wieder ein und stecken Sie an jedes Ende den Flachstecker wieder auf.
- 5. Abdeckung einsetzen:** Setzen Sie die Abdeckung wieder ein.
- 6. Abdeckung & Gerät prüfen:** Prüfen Sie die Abdeckung auf sicheren Halt und führen Sie einen Funktionstest durch.
- 7. FERTIG** Ihr Gerät ist nun wieder betriebsbereit.

3.2 Reparatur der Carbonröhre HEAT SHINE/HEAT Tower

- 1. Endkappe entfernen:** Mit Hilfe eines Torx TX10 Schraubendreher entfernen Sie die acht Schrauben, mit denen die Kunststoffabdeckung am Grundkörper befestigt ist.
- 2. Abdeckung entfernen und Schutzgitter anheben:**

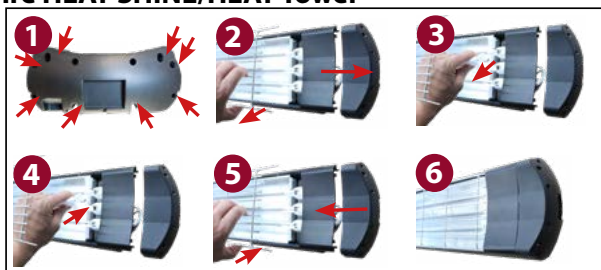

- Ziehen Sie nun die Kunststoffabdeckung und die Aluabdeckung vorsichtig nach außen, bis das Schutzgitter frei liegt, ziehen Sie nun das Schutzgitter aus dem Profil.
- 3. Heizelement abstecken und entnehmen:** Ziehen Sie den Flachstecker auf beiden Seiten vom Heizelement und entnehmen Sie diese.
- 4. Heizelement neu einsetzen und anstecken:** Setzen Sie das Heizelement in gleicher Weise wieder ein und stecken Sie an jedes Ende den Flachstecker wieder auf.
- 5. Abdeckung und Schutzgitter einsetzen:** Nun setzen Sie das Schutzgitter, die Aluabdeckung sowie die Kunststoffabdeckung wieder ein und schrauben Sie diese wieder an. Prüfen Sie die Abdeckungen auf sicheren Halt und führen Sie einen Funktionstest durch.
- 6. FERTIG** Ihr Gerät ist nun wieder betriebsbereit.

Den Austausch darf nach gültigen Vorschriften nur eine Elektrofachkraft durchführen. Verwenden Sie unbedingt die bezüglich Leistung und Spannung richtigen Carbonröhren. Fassen Sie das Heizelement nur mit einem trockenen, sauberen Tuch an.

3.3 Auswechseln der Batterie im Temperatursensor SE5

- Dichtung entfernen:** Rückseitige Dichtung mit flachem Gegenstand entfernen
- Schrauben lösen:** (4 Stück) mittels Schraubendreher entfernen und Gehäuse öffnen
- Batterie wechseln** Batterien Type AAA austauschen

- Gehäuse montieren:**
Schrauben Sie die 4 Schrauben mittels Schraubendreher ein.

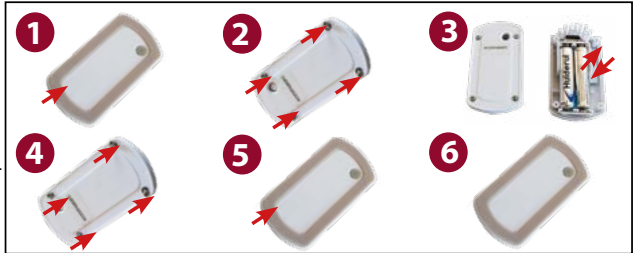

- Dichtung aufbringen:**
Dichtung mittels doppelseitigem Klebeband aufbringen

- Fertig** Der Sensor ist nun betriebsbereit, schalten Sie ihn wieder ein.

4. Lieferumfang Heizstrahler

Bezeichnung	Ansteuerung	Lieferumfang				
HZO-Si9	BLE EXTREME LINE		2x 			
HZO-Si1 / SiA	EX REMOTE					
HZO-Si6	elsner elektronik					
HZO-Si7	somfy					
HZO-S00	ohne Steuersystem einstufig					
HSH-Si1 / SiA	EX REMOTE		2x 			
HSH-Si9	BLE EXTREME LINE					
HSH-Si6	elsner elektronik					
HSH-Si7	somfy					
HHS-H10	ohne Steuersystem zweistufig					
SET2	EX REMOTE					
HTCA-S Schalter	ohne Steuersystem einstufig					
HTCA-Si9	BLE EXTREME LINE		2x 			
HTCA-Si1 / SiA	EX REMOTE					
HTCA-Si6	elsner elektronik					
HTCA-Si7	somfy					
HTO-S01.2700.BK	ohne Steuersystem zweistufig					

Beachten Sie zusätzlich die verschiedenen Längen und Leistungen der Geräte.

5. Gerätebeschreibung

5.1 HEAT TUBE Carbon

Die HEAT TUBE Carbon wird regulär mit offenem Kabel ohne Stecker ausgeliefert. Die HEAT TUBE Carbon ist in verschiedenen Varianten erhältlich, siehe Kapitel II.11 (Technische Daten). Bitte beachten Sie die jeweiligen Funktionen und Hinweise in Kapitel II.7 (Ansteuerungen).

5.2 Set2 – 3er Kombination

Das Set2 wird regulär mit offenem Kabel ohne Stecker ausgeliefert. Im Set befinden sich zwei HEAT TUBE Carbon und eine LED TUBE, diese sind bereits vormontiert und verkauft. Das Set2 ist mittels der mitgelieferten Fernbedienung steuerbar. Bitte beachten Sie die jeweiligen Funktionen und Hinweise in Kapitel II.7 (Ansteuerungen).

5.3 HEAT ZONE

Geräteschutzart IPX4, bei Wandmontage IPX0

Der HEAT ZONE wird regulär mit offenem Kabel ohne Stecker ausgeliefert. Das Gerät ist mit einem Überhitzungsschutz ausgestattet. Wird dieser ausgelöst, so schaltet er das Gerät nach einer gewissen Abkühlzeit automatisch wieder ein. Daher kann es vorkommen, dass die Status-LED-Anzeige nicht leuchtet, obwohl das Gerät angeschaltet ist. Ihrem HEAT ZONE liegt ein ExtremeLine-Aufkleber bei, dieser ist je nach Montagerichtung auf der transparenten Kunststausabdeckung (LED Anzeige) anzubringen. Der HEAT ZONE ist in verschiedenen Varianten erhältlich, siehe Kapitel II.11 (Technische Daten). Bitte beachten Sie die jeweiligen Funktionen und Hinweise in Kapitel II.7.

5.5 HEAT SHINE

Der HEAT SHINE wird regulär mit offenem Kabel ohne Stecker ausgeliefert. Das Gerät ist mit einem Überhitzungsschutz ausgestattet. Wird dieser ausgelöst, so schaltet er nach einer gewissen Abkühlzeit das Gerät automatisch wieder ein. Ihrem HEAT SHINE liegt ein ExtremeLine-Aufkleber bei, dieser ist je nach Montagerichtung auf der transparenten Kunststoffabdeckung (LED Anzeige) anzubringen. Der HEAT SHINE ist in verschiedenen Varianten erhältlich, siehe Kapitel II.11 (Technische Daten). Bitte beachten Sie die jeweiligen Funktionen und Hinweise in Kapitel II.7 (Ansteuerungen).

5.6 HEAT TOWER HTO

Der HEAT TOWER ist mit zwei Schaltern ausgestattet. Mittels dem ersten Schalter wird das Gerät ein- bzw. ausgeschaltet, der zweite Schalter ermöglicht Ihnen, eine der drei Carbonröhren abzuschalten, um die Wärme zu reduzieren. Achten Sie bei Betrieb unbedingt darauf, dass das Gerät nicht durch Unachtsamkeit mit Kleidung oder Haut in Kontakt kommen kann. Achten Sie unbedingt auf einen sicheren und festen Stand. Dazu kann der Standfuß fest mit dem Untergrund verschraubt werden. Verwenden Sie hierzu die dafür vorgesehenen Bohrungen in der Bodenplatte und achten Sie auf passende Dübel und Schrauben entsprechend der Untergrundbeschaffenheit. Bitte beachten Sie die vorgegebenen Sicherheitsabstände (siehe unten). Der HEAT TOWER wird teilmontiert ausgeliefert. Befestigen Sie

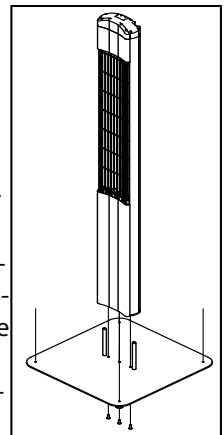

Stand:01/2022

zuerst die Stabilisierungsbolzen an der Bodenplatte und schieben Sie den HEAT TOWER darauf. Verschrauben Sie dann die Bodenplatte mit dem HEAT TOWER mittels der mitgelieferten Schrauben. Nachdem Sie sich von einem festen, sicheren Stand überzeugt haben, können Sie Ihren HEAT TOWER in Betrieb nehmen.

Verhindern Sie unbedingt Berührungen des Gerätes während des Betriebes. Im Radius von 70 cm dürfen sich keine brennbaren Gegenstände befinden. A = Bohrungen M6 für AusgleichsfüÙe bzw. zur Bodenbefestigung B = 50 cm C = 70 cm

6. Montageanweisungen

Achten Sie darauf, dass das Gerät sicher und fest mit der Montageoberfläche verbunden ist. Die Befestigungselemente müssen eine Zug- und Scherfestigkeit aufweisen, die mindestens das dreifache des Gewichts des zu montierenden Gerätes inklusive der Zubehörteile aushält. Testen Sie die Belastbarkeit der Montagehalter vor Inbetriebnahme. Verwenden Sie zur Befestigung geeignete Schrauben und Dübel. Diese sind nicht im Lieferumfang enthalten. Zur Vereinfachung ist in der Montagebeschreibung nur ein Befestigungselement dargestellt. Bitte Beachten Sie, dass Sie bei der Montage immer zwei Elemente benötigen, um Ihr Gerät sicher zu montieren. Verwenden Sie für Zusatzmontagematerial Teile des Befestigungsmaterials aus dem Standardzubehör (Stockschraube M6x50 bzw. Nutensteine oder Montagehalter).

6.1 Seilmontage DAHSMxx

Für eine TUBE benötigen Sie 2 Seilhalterungen, ansonsten erhalten Sie im Set DAHSMH 4 Stück.

Anbringen der Seilhalterung an der Decke:

Achten Sie dabei auf eine parallele Montage. Schrauben Sie die Schraube C in die Decke, dann wird das Seil von oben durch die Halterung A geführt, sodass das Endstück des Seils in der Halterung A liegt. Zuletzt wird die Halterung A in C gedreht. Testen Sie die Festigkeit des Montagematerials.

Anbringung der Seilhalterung am Gerät:

Lockern Sie die Halterung in Drehrichtung gegen den Uhrzeigersinn und führen Sie die Mutter auf der Unterseite in das Profil ein. Drehen Sie dann die Halterung wieder im Uhrzeigersinn zu.

Einstellung der Seillänge:

Um die Länge des Seils einzustellen, drücken Sie zuerst die kleine Hülse auf der Verschraubung 1, an der dann das Gerät aufgehängt ist, nach unten. Stellen Sie nun das Seil auf die von Ihnen gewünschte Länge ein. Überschüssiges Seil kann gekürzt oder in der Nut des Gerätes verstaut werden.

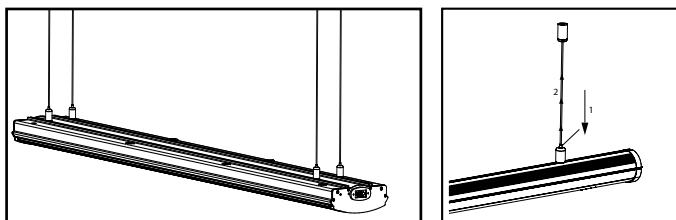
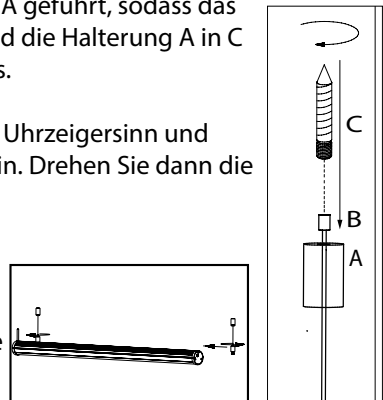

6.2 Standardmontage Gelenk Gelenke DAHG-MSH und DAHGMST18. Optional kann das Gelenk auf die Montageplatte DAHDB angebracht werden. Dies empfiehlt sich aufgrund der erhöhten Auflagefläche und der 2 Befestigungspunkte bei allen Untergründen, desweiteren wird dadurch die Montage erleichtert. Stückliste: 2 x DAHGMSH, 2 x Imbusschraube M6, 2 x Mutter M6 bzw. 2 x DAHGMST18, 2 x Imbusschraube M6, 2 x Mutter M6, 2 x Scheiben (zwischen Gelenk und Gerät)



6.3 Montage SH3 3fach Halter SH3 Dieser ist sowohl mit der Seilhalterung als auch mit dem Gelenk kombinierbar. Stückliste: 2 x SH3, 2 x Adapter auf M10, 2 x Gewindestift M6 (zur Montage von SH11)

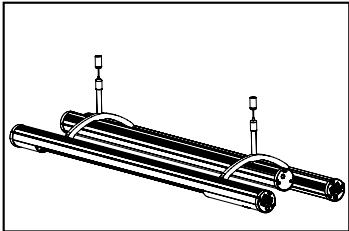

7. Ansteuerungen Heizstrahler Si9/Si7/Si6/Si1

7.1 Allgemeine Einstellungen / Funktionen

7.1.1 Anzeige / Funktionen

Die integrierte Steuerung verfügt sowohl über eine Bluetooth-Schnittstelle als auch über eine Bedienung mittels Funksysteme. Per Bluetooth kann die Steuerung Daten wie Temperaturwerte von Sensoren empfangen, des Weiteren besteht so die Möglichkeit, der Konfiguration und Bedienung mittels Android-APP. Bei den Geräten mit Steuerung kann die Leistung der Heizstrahler in 3 Stufen gesteuert werden.



Die Gerätestatusanzeige finden Sie auf der Frontseite Ihres Gerätes.			
Stufe	Power	LED	
0	0% (Aus)	Blau	
1	68%	Grüngelb	
2	86%	Orange	
3	100%	Rot	
Wochentagsregelung aktiviert (power aus)		Türkis	
Wochentagsregelung aktiv (power an)		Violett	

Temperatursensor SE5
Schalten Sie den Temperatursensor an, wenn Sie Ihr Gerät in einer Gebäudehülle nutzen.

7.1.2 Einstellungen mittels Bluetooth-APP (Android)

Das BLE Bluetooth Low Energy Modul, ermöglicht eine Steuerung sowie eine Konfiguration der ExtremeLine-Geräte per Android-Smartphone. Um diese Funktionen nutzen zu können, muss über den Google Playstore die App ExtremeLine Control installiert werden (Voraussetzungen: min. Android 5.0 sowie Bluetooth Low Energie). Nach dem ersten Start erfolgt eine Einführung in die App, welche Funktionen und Einstellungen wiedergibt. Die Kommunikation kann erst nach einmaliger Suche/Speicherung erfolgen. Führen Sie die Gerätesuche innerhalb der ersten 10 Sekunden nach an Schalten des Gerätes durch. Es kann immer nur ein Smartphone mit dem jeweiligen Gerät verbunden sein. **Standard Passwort 0000**



Funktionsauszug	Werkseinstellung	Einstellmöglichkeiten
Zeitschaltuhr /elektronische Raumtemperaturkontrolle und Wochentagsregelung	Ausgeschaltet	Einstellung pro Tag 4 Zeiten programmierbar
Frostschutz	Ausgeschaltet	Einstellwert -5 bis +8°C
Maximale Raumtemperatur	Werkseinstellung 30°C	Einstellwert 15 bis 30°C
Maximale Heizzeit / Betriebszeitenbegrenzung	Werkseinstellung 12h	Einstellwert 15min bis 12h
an/aus/dimmen in 3 Stufen		
Automatisches Update	Updates können den Funktionsumfang verändern.	

Um alle Funktionen nutzen zu können, beachten Sie bitte die separate Bedienungsanleitung zur APP!

7.2 EXremote (FBHS-EX Si1/ST1) (FBHS-EX2.0 SiA/STA) / Fernbedienbarkeit



Sie können die ExtremeLine-Heizgeräte und die ExtremeLine-LED-Spots mit der gleichen Fernbedienung ansteuern, diese ist inkl. Batterien (TypeAAA) die im Standard Lieferumfang enthalten sind. Ist die Fernbedienung aktiv, leuchtet eine LED. Sie können über Ihre Fernbedienung mehrere Geräte steuern, sowie Gruppen bilden. **Beachten Sie das beide Fernbedienungen nicht miteinander kompatibel sind.**

Mit der APP (7.1.2) kann der Heizstrahler zusätzlich konfiguriert und angesteuert werden. Hinweis: Nur den zu programmierenden Wärmestrahler an die Spannungsversorgung anschließen.Sie können einen Sender in 1 Gerät einlernen

7.2.1 Tastenbelegung FBHS-EX

FBHS-EX für Si1/ST1	Tasten	FBHS-EX2.0 für SiA/STA	Tasten	Funktion
	Kanaltaste 1 bis 2 LEDSlider Taste und Status		Status LEDSlider Taste und Kanaltaste 1 bis 4	Auswahl Steuerkanal Dimmen der LED Leuchten Temperatursteuerung der Heizstrahler Stufe höher Stufe niedriger

7.2.2 Programmieren der Fernbedienung der Heizung (Innerhalb 10 Sek. nach an)







<ol style="list-style-type: none"> 1. Batterien in die Fernbedienung einsetzen 2. Temperatursensor SE5 einschalten 3. Heizung ausschalten 4. Fernbedienung aktivieren „ ExtremeLine Taste (rechts)“ 5. „ Kanaltaste“ und „  “ drücken (3 Sek.) 	<ol style="list-style-type: none"> 6. rote LED an Fernbedienung blinkt 7. Heizung sofort einschalten 8. Ihre Fernbedienung ist jetzt mit dem Gerät gekoppelt 9. Mittels Temperaturtaste  und  können Sie Ihr Gerät bedienen.
--	--

7.2.3 Fernbedienung verloren / defekt

Falls Sie Ihre Fernbedienung ersetzen möchten, da diese verloren ging oder defekt ist, ist es nicht nötig diese aus dem Speicher zu löschen. Sie können einfach Ihre neue Fernbedienung wie unter Kapitel II 7.2.3 erklärt, auf Ihr Heizgerät einlernen.

7.2.4 Ansteuerung Ihres Heizgerätes

So steuern Sie Ihr Heizgerät bestmöglich an: Programmierte Kanaltaste drücken

a) LED an Fernbedienung leuchtet	Fernbedienung aktiv	Mittels Taste  bzw. Taste  können Sie die Temperatur regeln, mittels der Taste  können Sie Ihr Gerät in verschiedenen Stufen, bis in den Standby Modus schalten
b) LED an Fernbedienung leuchtet nicht	Fernbedienung inaktiv	Mittels ExtremeLine-Taste aktivieren Sie Ihre Fernbedienung, programmierte Kanaltaste drücken mittels Taste  bzw. Taste  können Sie die Temperatur regeln , mittels der Taste  können Sie Ihr Gerät in verschiedenen Stufen, bis in den Standby Modus schalten. Mit der ExtremeLine Taste, können Sie Ihr Gerät auch an und aus schalten.

7.2.5 Technische Daten

Betriebsspannung	210-240V / 50Hz	max. Leistung:	3200W
Funkfrequenz:	2,4GHz	Reichweite	Bis 20 Meter

7.3. SE5 Temperatursensor

Der Temperatursensor SE5 kann in Kombination mit den Heizstrahlern der Serie ExtremeLine verwendet werden, hierfür muss der Infrarotstrahler mit einer Steuerung ausgestattet sein. Bei den Geräteversionen Si1, Si6 und Si7 ist der Sensor im Standardzubehör enthalten. Bei Verwendung innerhalb der Gebäudehülle muss der Sensor angeschaltet werden. Der Sensor verbindet sich automatisch mit der Steuerung. Ein Sensor kann für mehrere Heizgeräte verwendet werden. **Die Montage soll in der Nähe des Gerätes auf Kopfhöhe erfolgen und nicht direkt bestrahlt werden. Maximale Entfernung 5 Meter.**

Der Sensor verfügt über einen An/Aus Taster, drücken sie den Taster für 5 Sek.um diesen An oder Aus zu schalten.

Leuchtet die Anzeige dezent blau, so verbindet sich der Sensor SE5 automatisch mit den Heizgeräten in seiner Nähe. Der Sensor kann mittels des mitgelieferten Klebepads befestigt werden.

Eine schwache Batterie oder schlechter bzw. fehlender Empfang wird an Ihrem Heizgerät angezeigt, siehe Kapitel II. 3. Fehlerzustandserkennung und Ersatzteile.



7.3.1 SE5 Temperatursensor deaktivieren

über die APP im Google Playstore oder den Netzschalter wie folgt:

1. Trennen sie die Heizung für 1 Minute von der Stromversorgung.	4. Schalten sie die Stromversorgung wieder an.
2. Schalten sie die Stromversorgung für 30 Sekunden an.	5. Die LED am Heizgerät leuchtet 4 Sekunden weiß => Temperatursensor deaktiviert.
3. Trennen sie die Stromversorgung für 4 Sekunden	

7.3.2 Technische Daten

Spannungsversorgung:	Batterie 2 x FR03-1,5V	Temperaturbereich	-10 bis 40°C
Funkfrequenz:	BLE 2,4GHz	Reichweite	Bis 20 Meter

7.4 BLE (Bluetooth low energy) (Si9/ST9)

Bei den Geräten mit der Ansteuerung BLE, kann der Heizstrahler mit einem Smartphone oder einem Wandfunkschalter angesteuert werden. **Die Funksendemodule sind nicht im Lieferumfang enthalten. Beachten Sie bitte auch die separate Anleitung der APP.**



7.4.1 Programmieren des Wandfunkschalters auf die Heizung

(Innerhalb 15 Sek. nach an)

Sie können mehrere Funksendemodule in das Heizgerät einprogrammieren.

1. Gerät einschalten Statusanzeige blinkt n.)	Gerät gekoppelt
2. Funkwandtaster betätigen	5. Mittels dem Schalter können Sie Ihr Gerät bedienen.
3. Einlernen wird mit Dauerleuchten der Statusanzeige ca.2 Sek.) signalisiert.	Einlernmodus kann über Punkt 7.4.3 deaktiviert werden.
4. Ihre Fernbedienung ist jetzt mit dem	

7.4.2 Löschen des Wandfunkschalters auf die Heizung

1. Gerät einschaltet Statusanzeige blinkt	3. Auslernen wird mit Dauerleuchten der Statusanzeige ca.2 Sek.) signalisiert.
2. Den auszulernenden Funkwandtaster betätigen	4. Ihre Fernbedienung ist jetzt ausgelernt

7.4.3 BLE Einlernfunktion deaktivieren

1. Gerät einschaltet Statusanzeige blinkt	3. Der BLE Einlernmodus nach dem einschalten des Gerätes ist nun deaktiviert. Einlernmodus kann über die APP aktiviert und deaktiviert werden.
2. Betätigen Sie den bereits eingelernten Funkwandtaster 5 mal nach oben und anschließend 5 mal nach unten	

(Blinkt die Statusanzeige nicht für ca. 15 Sekunden, ist der BLE Einlernmodus deaktiviert und Sie können über die Smartphone APP das Gerät unter Einstellungen wieder in den Lernmodus versetzen.)

7.5 Werksreset BLE Konfiguration

Einen Werksreset können Sie bequem per APP oder mit dem Geräteschalter direkt am Heizstrahler ausführen.

1. Schalten sie die Stromversorgung für 90 Sekunden an.	4. Trennen sie die Heizung für 5Sekunden von der Stromversorgung.
2. Trennen sie die Heizung für 5 Sekunden von der Stromversorgung.	5. Schalten Sie die Stromversorgung wieder ein, die Status LED leuchtet 5s weiß
3. Schalten sie die Stromversorgung für 50	

7.6 io-homecontrol® - (SI7/ST7)

Bei den Geräten mit der Ansteuerung io-homecontrol®, kann der Heizstrahler mit diversen io-homecontrol® Funksendemodulen in verschiedenen Leistungsstufen angesteuert werden. **Die Funksendemodule sind nicht im Lieferumfang enthalten.**

Mit der APP (7.1.2) kann der Heizstrahler zusätzlich konfiguriert und angesteuert werden. Es stehen Funktionen wie Abschaltzeit, Frostschutzfunktion oder Wochenzeitprogramm zur Verfügung. Bitte beachten sie, dass die Steuerung nicht mit dem RTS – System kompatibel ist!

7.6.1. Betriebsarten für verschiedene Anwendungen

Die Betriebsart müssen bei den Produkten Smoove 1 io und Situo eingestellt werden, um die Funktionen für Heizstrahler und Licht umfänglich nutzen zu können.

Betriebsart 2: Steuerung der Beleuchtung und elektrischen Wärmestrahler (Scrollrad aktiv)

Um die Betriebsart einzustellen, stellen Sie auf der Fernbedienung den gewünschten Kanal ein und betätigen Sie auf der Senderrückseite den Wahltaster (E) so oft, bis die LED auf Betriebsart 2 leuchtet (Bei Situo unter dem Batteriedeckel)

7.6.2. Programmierung der Fernbedienung

Diese Anleitung beschreibt die Inbetriebnahme des io-Funkmoduls und das Einlernen eines ersten lokalen io-Funksenders, z.B. Handsender Situo 1 io, Situo 5 io, Situo 5 Variation A/M io (Scrollrad), Wandsender Smoove 1 io, Fernbedienung Markilux io-5: Hier kann ein Heizstrahler oder eine LED Steuerung nur auf Kanal 3, 4 oder 5 eingelernt werden.

Hinweis: Nur den zu programmierenden Wärmestrahler an die Spannungsversorgung anschließen.

- | | |
|---|--|
| <ol style="list-style-type: none"> 1. Schalten Sie die Spannungsversorgung ein. Die LED am Heizstrahler leuchtet blau. 2. Wählen Sie bei Verwendung eines lokalen io-Mehrkanalhandsenders den gewünschten Sendekanal aus. Siehe Anleitung Somfy. Bei einem io-Einkanalsender entfällt dieser Schritt. 3. Drücken Sie gleichzeitig auf die AUF- und AB-Taste des lokalen io-Funksenders. Der Wärmestrahler wird ein- und wieder | <ol style="list-style-type: none"> ausgeschaltet. Die LED am Heizstrahler leuchtet kurz rot, dann wieder blau. 4. Drücken Sie auf der Rückseite des lokalen io-Funksenders kurz die PROG-Taste. Der Heizstrahler wird ein- und wieder ausgeschaltet. Die LED am Heizstrahler leuchtet kurz rot und dann wieder blau. Der io-Funksendekanal ist eingelernt. 5. Wählen Sie an Ihrem Funksender wenn notwendig die Betriebsart 2 nach 7.4.1 aus. |
|---|--|

7.6.3 Hinzufügen eines weiteren lokalen io-Funksender

- | | |
|---|---|
| <ol style="list-style-type: none"> 1. Schalten Sie die Spannungsversorgung ein. Die LED am Heizstrahler leuchtet blau. 2. Drücken Sie die Prog-Taste auf der Rückseite des bereits eingelernten lokalen io-Funksenders, bis der Heizstrahler ein- und wieder ausgeschaltet wird. Die LED am Heizstrahler leuchtet kurz rot und dann wieder blau. 3. Wählen Sie an einem neuen lokalen io-Mehrkanalhandsender zuerst den gewünschten Sendekanal aus. Ziehen Sie | <ol style="list-style-type: none"> die entsprechende Anleitung zurate. Bei einem io-Einkanalsender entfällt dieser Schritt. 4. Drücken Sie auf der Rückseite des neuen lokalen io-Funksenders kurz die PROG-Taste. Der Heizstrahler wird ein- und wieder ausgeschaltet. Die LED am Heizstrahler leuchtet kurz rot und dann wieder blau. Der io-Funksendekanal ist im io-Funkmodul eingelernt. 5. Wählen Sie an Ihrem Funksender wenn notwendig die Betriebsart 2 nach 7.4.1 aus. |
|---|---|

7.7.4 Löschen eines eingelernten lokalen io-Funksender

Der zuletzt verbleibende lokale io-Funksender kann nur durch ein Zurücksetzen auf Werkseinstellung gelöscht werden.

<ol style="list-style-type: none"> 1. Schalten Sie die Spannungsversorgung ein. Die LED am Heizstrahler leuchtet blau. 2. Drücken Sie die Prog-Taste auf der Rückseite des lokalen io-Funksenders, der eingelernt bleiben soll, bis der Heizstrahler ein- und wieder ausgeschaltet wird. Die LED am Heizstrahler leuchtet kurz rot und dann wieder blau. 3. Wählen Sie an einem lokalen io-Mehrkanalhandsender zuerst den zu löschenden 	<p>Sendekanal aus. Ziehen Sie die entsprechende Anleitung zurate. Bei einem io-Einkanalsender entfällt dieser Schritt.</p> <ol style="list-style-type: none"> 4. Drücken Sie kurz die Prog-Taste auf der Rückseite des lokalen io-Funksenders, der gelöscht werden soll. Der Heizstrahler wird ein- und wieder ausgeschaltet. Die LED am Heizstrahler leuchtet kurz rot und dann wieder blau. Der io-Funksender ist aus dem io-Funkmodul gelöscht.
--	---

7.7.5 Ersatz eines beschädigten/verlorenen lokalen io-Funksenders

Es werden alle bereits eingelernten io-Funksender gelöscht und der neue io-Funksender eingelernt.

<ol style="list-style-type: none"> 1. Schalten Sie die Spannungsversorgung ein. Die LED am Heizstrahler leuchtet blau. 2. Schalten Sie die Spannungsversorgung für > 3 s aus, danach für 8 s ein, danach für > 3 s wieder aus und anschließend wieder ein. Der Heizstrahler schaltet ein- und wieder aus. Die LED am Heizstrahler leuchtet kurz rot und dann wieder blau. 3. Wählen Sie an einem neuen lokalen io-Mehrkanalhandsender 	<p>zuerst den gewünschten Sendekanal aus. Ziehen Sie die entsprechende Anleitung zurate. Bei einem io-Einkanalsender entfällt dieser Schritt.</p> <ol style="list-style-type: none"> 4. Drücken Sie kurz die Prog-Taste auf der Rückseite des neuen lokalen io-Funksenders. Der Heizstrahler wird ein- und wieder ausgeschaltet. Die LED am Heizstrahler leuchtet kurz rot und dann wieder blau. Der neue io-Funksenderkanal ist im io-Funkmodul eingelernt.
--	---

7.7.6 Zurücksetzen des io-Funkmoduls auf Werkseinstellung

Es werden alle eingelernten io-Funksender gelöscht und alle weiteren Einstellungen auf Werkseinstellung zurückgesetzt. (doppelte Spannungsunterbrechung)

<ol style="list-style-type: none"> 1. Schalten Sie die Spannungsversorgung ein. Die LED am Heizstrahler leuchtet blau. 2. Schalten Sie die Spannungsversorgung für > 3 s aus, danach für 8 s ein, dann für > 3 s wieder aus und anschließend wieder ein. Der Heizstrahler schaltet ein- und wieder aus. Die LED am Heizstrahler leuchtet kurz rot, dann wieder blau. 	<ol style="list-style-type: none"> 3. Drücken Sie die Prog-Taste auf der Rückseite eines lokalen io-Funksenders dauerhaft solange, bis der Heizstrahler zweimal nacheinander ein- und wieder ausschaltet. Die LED am Heizstrahler leuchtet kurz rot, dann wieder blau, dann wieder rot und dann wieder blau. Das io-Funkmodul wurde auf Werkseinstellung zurückgesetzt.
--	--

7.7.7 Technische Daten

Betriebsspannung	210-240V / 50Hz	max. Leistung:	3200W
Funkfrequenz:	Somfy io 868MHz	Reichweite	Bis 20 Meter

7.8 Elsner (SI6/ST6)

Bei den Geräten mit der Ansteuerung Elsner kann der Heizstrahler mit diversen Elsner Funksendemodulen in verschiedenen Leistungsstufen gesteuert werden. **Die Funk-sendemodule sind nicht im Lieferumfang enthalten. Mit der APP (7.1.2) kann der Heizstrahler zusätzlich konfiguriert und angesteuert werden. Es stehen Funktionen wie Abschaltzeit, Frostschutzfunktion oder Wochenzeitprogramm zur Verfügung.**

Hinweis: Nur den zu programmierenden Wärmestrahler an die Spannungsversorgung anschließen. Nach dem einschalten ist der Lernmodus für 5 Minuten aktiv. Der Heizstrahler ist mit den elsner Funkmodulen Solexa I, Arexa nicht kompatibel.

7.8.1 Programmierung der Fernbedienung allgemein

Beachten Sie das entsprechende Handbuch / Datenblatt des Senders, der Steuerung.

7.8.2 Programmierung der Fernbedienung

Remo 8, Remo Pro, RF-B2-UP Funk-Tasterschnittstelle, Corlo Solar-Funktaster P RF, WS1/WS1000 Style oder Color, WS1000 C , Solexa II)

1. Schalten Sie das Heizgerät aus	3. Schalten Sie das Heizgerät wieder ein
2. Bringen Sie Ihre Fernbedienung / Steuerung in den Programmiermodus	4. Jetzt können Sie Ihr Gerät über Ihr Elsner Funksystem wie gewohnt bedienen.

7.8.4 APP Bedienung (optional)

Über die App bei der Solexa II kann nur Bedient und der Satus abgerufen werden. Die Automateinstellungen müssen am Solexa II Display vorgenommen werden. Die Einstellungen der notwendigen Funktionen nach den gesetzlichen Bestimmungen in der Gebäudehülle können parallel dazu über die ExtremeLine APP vorgenommen werden.

7.8.5 Hinweis

Wenn der Heizstrahler in eine Steuerung eingelernt wurde müssen alle Funksender über die Steuerung zugeordnet werden.

Ein Doppelbelegung ist nicht möglich. Das bedeutet, wenn der Heizstrahler über einen Funksender angesteuert wird und der Heizstrahler nachträglich in eine Steuerung eingelernt wird. Somit wird beim einlernen in die Steuerung die Fernbedienung im Heizstrahler gelöscht. Für den Fall das der Heizstrahler in eine Steuerung eingelernt wurde und nachträglich ein Funksender in den Heizstrahler eingelernt wird, wird die Verbindung zur Steuerung gelöscht.

7.8.4 Technische Daten

Betriebsspannung	210-240V / 50Hz	max. Leistung:	3200W
Funkfrequenz:	868MHz	Reichweite	Bis 20 Meter

OHNE STEUERUNG

7.9 Ansteuerung ohne Steuerungssysteme

Der Heizstrahler ohne Steuerungssystem darf ausschließlich im Außenbereich betrieben werden. Beachten Sie, dass Sie nach EU Verordnung 2015/1188 innerhalb einer Gebäudehülle ein geeignetes Steuersystem mit Temperatursensor benötigen.

7.9.1 Einstufig

Der Heizstrahler kann nicht geregelt werden und besitzt einen EIN/AUS-Schalter. Das Gerät ist mit einem Überhitzungsschutz ausgestattet. Wird dieser ausgelöst, so schaltet er nach einer gewissen Abkühlzeit das Gerät automatisch wieder ein.

7.9.2 Zweistufig – Hirschmann

- 1 = N / Neutralleiter
- 2 = L1 Phase (900 Watt)
- 3 = L2 Phase (1800 Watt)
- 4 = PE / Schutzleiter

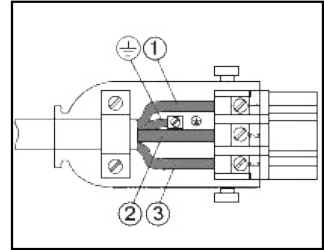

Der Heizstrahler ist mit einer Buchse der Serie ST ausgestattet und wird bauseits mittels dem Stecker STAS EI 3N angeschlossen (dieser ist im Lieferumfang enthalten). Das Gerät ist mit einem Überhitzungsschutz ausgestattet. Wird dieser ausgelöst, so schaltet er nach einer gewissen Abkühlzeit das Gerät automatisch wieder ein.

Mit dieser Anschlussvariante sind manuell folgende Leistungsstufen ansteuerbar.

Leistung	Phase L1	Phase L2
900 W	x	
1800 W		x
2700 W	x	x

Alternativ können Sie die feste Leistungsstufe 2700 Watt mit einer Brücke von Anschluss 3 auf Anschluss 2 und einen der beiden Anschlüsse an die Netzspannung anschließen.

Leitungskupplung Hirschmann STAS EI 3N mit Zugentlastung. Bauform: 3-pol + PE (Schutzleiter), Schutzkontakt voreilend, Material: Polyamid, Technologie: PG11 (Ø 6,0 - 10,0), Aderanzahl: 3-polig + PE, Umgebungstemperatur: max. -30°C - +90 °C, Farbe: grau, Belastungsgrenze: 250 V / 16 A AC / 10 A – DC, alle Angaben lt. Hersteller

7.10 ExtremeLine Control (EXTERNE STEUERUNG)

Die **externe Steuerung** ExtremeLine Control kann in Kombination mit den Heizstrahlern der Serie ExtremeLine verwendet werden. Die Steuerung verfügt über die identischen Funktionen wie im Kapitel II 7. Die Steuerung ist in einem externen Gehäuse zur Wand- oder Deckenmontage untergebracht. Die Kabeleinführungen erfolgen mittels Kabelverschraubungen.

7.10.1 ExtremeLine Control ST1 EXremote

Dies ermöglicht Ihnen, unsere Heizgeräte ohne Steuerung extern mit unserem Funksystem EXremote auszustatten. Funktion, Bedienung und technische Daten siehe Kapitel II 7.2

7.10.2 ExtremeLine Control ST6 Elsner

Dies ermöglicht Ihnen, unsere Heizgeräte ohne Steuerung extern mit unserem Funksystem Elsner auszustatten. Funktion, Bedienung und technische Daten siehe Kapitel II 7.6

7.10.3 ExtremeLine Control ST7 Somfy

Dies ermöglicht Ihnen, unsere Heizgeräte ohne Steuerung extern mit unserem Funksystem Somfy auszustatten. Funktion, Bedienung und technische Daten siehe Kapitel II 7.5

7.10.3 ExtremeLine Control ST9 BLE

Dies ermöglicht Ihnen, unsere Heizgeräte ohne Steuerung extern mit unserem Funksystem BLE auszustatten. Funktion, Bedienung und technische Daten siehe Kapitel II 7.4

7.10.4 Maße und Anschluss

300 mm x 68 mm x 42 mm

Schutzleiter ordnungsgemäß am Gehäuse befestigen. Beachten Sie Kapitel I 2. Sicherheitshinweise

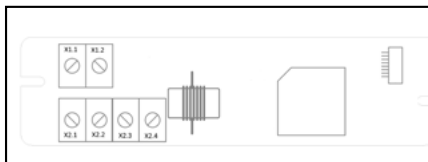

X1.1	230V IN L
X1.2	230V IN N
X2.1	230V OUT N
X2.2	230V OUT L

7.10.5 Technische Daten

Betriebsspannung	210-240V / 50Hz	max. Leistung:	3200W
Funkfrequenz:	2,4GHz	Reichweite	Bis 20 Meter

8. Technische Daten Heizgeräte

Erklärung Typenschild: HZO - S00 . 2400 . BK
 Gerätemodell - Steuerungsvariante . Leistung . Farbe

PIC20	Dunkelstrahler			Carbonstrahler			
	HZO- yy.1800.xx	yy.2400.xx	yy.3200.xx	HSH- yyy.2700.xx	HTCA-S yy.900.xx	yy.1800.xx	HTO-S00.2700.BK
Farbe xx	BK/WT (weiß / schwarz)				Titan		BK (schwarz)
Betriebsspannung	210 – 240V / 50Hz						
Geräteschutzklasse /-art	I / IP-X4				I / IP-X4		I / IP-X5
Strahlungswirkungsgrad	65%			76%			
Max. Temperatur Oberfläche/Faden	360°C			1100°C			
Energieeffiziente Betriebs-umgebungstemperatur	-5°C - +23°C rf 70% nicht betauend						
Lagertemperatur	-20°C - + 65°C						
Leistung in Watt	1800	2400	3200	2700	900	1800	2700
Strombedarf in Amper	8	11	14	12	4	8	12
Beheizbarer Bereich, ca.	5,6 m ²	7,3 m ²	9 m ²	14 m ²	3,5 m ²	6,5 m ²	14 m ²
Aufheizzeit Sekunden	480			35			
Infrarotbereich	IR-C 3 000nm – 12 000nm			IR-B 1 400nm – 5 000nm			
Anschlussleitung / Länge	3x1,5mm ² / 1,5m			3x1mm ² / 2m		3x1,5m ² / 1,5m	
Ohne Steuersystem S00	x	x	-	x	x	x	x
EXremote Si1	x	x	x	x	-	-	-
Elsner Si7	x	x	x	x	-	-	-
Somfy Si6	x	x	x	x	-	-	-
Enocean ST2	-	-	-	-	x	x	-
Hirschmann H10	-	-	-	-	-	-	-
A Länge cm	117	160	204	124	109	206	158
C Höhe cm	7,5						7,2
B Breite/Durchmesser	16,9 cm				5,5 cm		17,2 cm
D Abstand Befestigung cm	70	120	170	70	70	170	-
Gewicht kg	5	8	10,5	4,5	1,6	3,2	27
Optimale Anwendung	Innenbereich, Sommergarten, Wintergarten, Wohnraum, Bäder, Garagen, Hobbyraum usw.			Überdachter Außenbereich	Innenbereich, Sommergarten, Wintergarten, Bäder usw.		Überdachter Außenbereich

Geräte ohne Steuerung dürfen nur im Außenbereich betrieben werden.

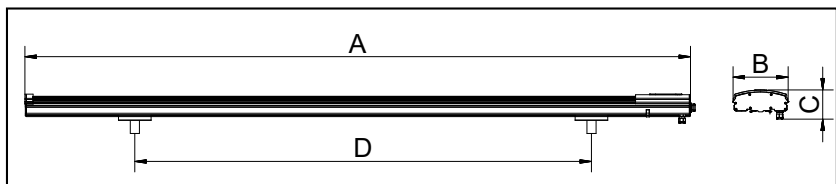

9.0 Sondermontagehinweise HEAT TUBE carbon

Die Extremeline Infrarotheizstrahler arbeiten in einem für den Menschen angenehmen Spektrum. Um gesundheitliche Schäden auszuschließen muss die Anwendungsdauer und die maximal zulässige Bestrahlungsstärke in folgenden Anwendungsbereichen beachtet werden. Hierzu sind Mindestabstände einzuhalten.

Anwendungsbereich

- Massagebereiche
- Wellnessbereiche
- Infrarotliegen
- Infrarotkabinen

Die Grenzwerte sind in der ICNIRP „Guidlines on Limits of Exposure to incoherent visible and Infrared radiation“ 2013 und der EN60335-2-53 geregelt.

Hier darf bei einer Bestrahlungsdauer ≥ 1000 s, die Bestrahlungsstärke im Wellenlängenbereich 780 nm – 3000 nm den Wert von 100 W m^2 nicht überschreiten (im Wellenlängenbereich 780 nm – 1000 nm darf die spektrale Bestrahlungsstärke mit dem Faktor 0,3 gewichtet werden).

Daher ist ein besonderer Aspekt auf die Montagesituation und die Abstände zu richten.

Die aufgeführten Anwendungsfälle beziehen sich auf die Mindestabstände die eingehalten werden müssen.

Wir empfehlen für die Anwendung in oben genannten Bereichen, grundsätzlich den Einsatz der integrierten oder externen Leistungssteuerung „ExRemote“. Durch diese APP fähige Leistungssteuerung können spezielle Funktionen aufgerufen werden, wie:

- feste Leistungsbegrenzung
- verschiedene Leistungsstufen
- Maximale Begrenzung der Einschaltzeit
- Power ON bei übergeordneter Ansteuerung

Beachten sie hierzu die separate Bedienungsanleitung!

Einbausituation mit dem Produkt HEAT TUBE carbon 900W

Montagesituation, an der Decke, in direkter Ausrichtung zur Person, bzw. Montage Mittig über der Person.



Einbausituation 1

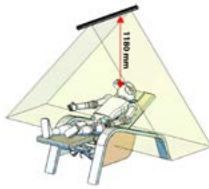

Mindestabstände HeatTube zu Körper (Kopf)
Einbausituation: 1 Stück HeatTube 900W

Verwendeter Infrarotheizstrahler: 1 Stück HEAT TUBE carbon 900 Watt, einzeln angebracht. Montagehöhe über Kopf von mindestens 1180 mm.

Einbausituation 2

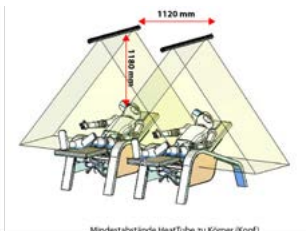

Mindestabstände HeatTube zu Körper (Kopf)
Einbausituation: 2 Stück HeatTube 900W

Verwendeter Infrarotheizstrahler: 2 Stück HEAT TUBE carbon 900 Watt, parallel in einem festen Abstand von mindestens 1120 mm angebracht. Montagehöhe über Kopf von mindestens 1180 mm.

Einbausituation 3

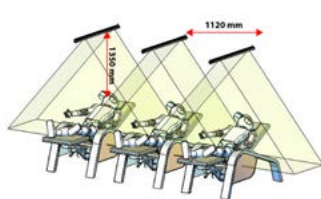

Mindestabstände HeatTube zu Körper (Kopf)
Einbausituation: 3 Stück HeatTube 900W

Verwendeter Infrarotheizstrahler: 3 Stück HEAT TUBE carbon 900 Watt, parallel in einem festen Abstand von mindestens 1120 mm angebracht. Montagehöhe über Kopf von mindestens 1350 mm.

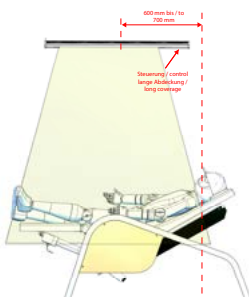

Wir empfehlen folgende Montageanordnung!

III Leuchten

1. LED91xx

Standard Lieferumfang: LED Einbauleuchte mit Y Kabel

Die LED-Einbauleuchte besitzt eine geringe Einbautiefe und kann in Sparren oder Hohlkammerprofilen eingebaut werden. Die LED-Einbauleuchten können in beliebiger Anzahl eingebaut werden und haben ein gleiches Dimmverhalten.

Zur Ansteuerung ist eine kompakte Steuerung notwendig. Mittels der ExtremeLine Control Lighting-Steuerung lässt sich die Helligkeit in verschiedene Dimmstufen steuern. Eine Mindestanzahl von eingebauten Leuchten ist bei diesem einzigartigen Ansteuerungssystem nicht notwendig. Die Aluminiumbauweise in Verbindung mit der beschichteten Oberfläche schützt das Gerät sogar in Küstennähe.

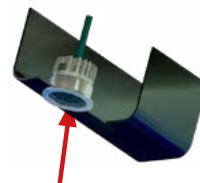

Einklippen in das Profil

			
LED Leuchte Type LED 9112 Type LED 9113 Type LED 9115 Type LED 9125	Y Verteiler EX36	Verlängerungskabel EX37	Steuerung Lighting Type SL0 Type SL8 Type SL7 Type SL6 Type SLB
			
Steuerung Lighting SlimLine Type SL0 Type SL8 Type SL7 Type SL6 Type SLB	Schutzkappe EX34		

2. Reinigung und Wartung

- Die elektronischen Komponenten im Inneren sind wartungsfrei.
- Halten Sie das Produkt stets frei von Spinnweben, Staub oder ähnlichem - Brandgefahr!
- Bei der Reinigung darf am Gerät keine Spannung anliegen! Dazu müssen Sie dieses ausstecken oder allpolig abschalten und während der Reinigung gegen Wiedereinschalten sichern
- Vorsicht! Benutzen Sie keine Hochdruckreiniger oder ähnliches um Ihr ExtremeLine Gerät zu reinigen.
- Vorsicht! Benutzen Sie zur Reinigung keine scharfen Gegenstände oder aggressiven Reinigungsmittel.

3. Fehlerzustandserkennung und Ersatzteile

Sollten Sie Ersatzteile benötigen so erhalten Sie diese bei Ihrem Händler oder direkt bei uns als Hersteller. Bei Fehlern, die hier nicht aufgeführt sind, kontaktieren Sie bitte zuerst Ihren Händler oder unseren Support, bevor Sie Ihr Gerät einsenden. Bitte beachten



Sie, dass eingesendete Geräte nur mit einer detaillierten Fehlerbeschreibung bearbeitet werden können.

Fehler	Fehlerbehebung/-ursache	Hinweis / Ersatzteile
Eine LED leuchtet nicht	- LED Kabel nicht gesteckt - LED Leuchte defekt	Fehlerbehebungen ohne Erfolg → Support kontaktieren
Alle LED Leuchten leuchten nicht	- LED Steuerung ohne Strom oder Aus - LED Zuleitung unterbrochen oder nicht gesteckt - Kurzschluss - LED Steuerung defekt	Fehlerbehebungen ohne Erfolg → Support kontaktieren
LED flackert	- LED Kabel nicht korrekt gesteckt - LED Steuerung defekt	Fehlerbehebungen ohne Erfolg → Support kontaktieren
Fernbedienung reagiert nicht	- Batterie/Status LED Fernbedienung kontrollieren - Fernbedienung An/Aus überprüfen	Fehlerbehebungen ohne Erfolg → Support kontaktieren

4. Einbau und Anschluss

4.1 Anschluss

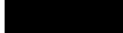
Die LED-Leuchte verfügt über einen Y Verteiler mit einer Anschlussleitung von ca. 1000 mm und ca. 200 mm, diese ist mit einem Stecker passend für eine weitere LED Leuchte oder dem Verlängerungskabel EX37 bzw. für den Y-Verteiler EX36 ausgestattet. Die Verteiler/Verlängerungskabel sind parallel geführt und müssen mit der Steuerung ExtremeLine-Lighting verbunden werden. **Die Leuchten dürfen nur mit freigegebenen Steuerungen der Marke ExtremeLine betrieben werden.**

Benennung		Funktion
1 (schwarz)		GND (0V)
2 (gelb)		Dimmleitung (0-10V)
3 (rot)		Versorgung (+24V)

Aufbau

Montage Steckverbinder

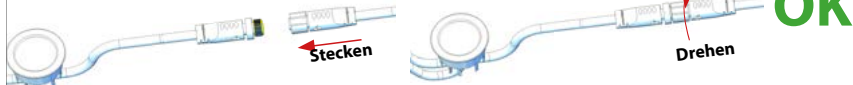

EX34 Endstücke mit mitgelieferten Endkappen versehen



Montageschema



4.2 Montage und Maße

Für die Leuchte muss eine Bohrung mit 35 mm Durchmesser mit einer Toleranz von +0 / -0,3 mm vorhanden sein.

Die Einbaumaterialstärke für die Leuchte 9112, 9115, 9125 darf zwischen 1 und 3 mm und für die LED 9113 zwischen 5 und 6 mm betragen. Die Einbauhöhe beträgt mindestens 24 mm. Die Leuchte wird mit den integrierten Haken in der Öffnung befestigt. Bitte achten Sie auf eine gratfreie Bohrung. Nach erfolgter Fertigstellung entfernen Sie bitte die Schutzfolie der LED. Betreiben Sie die LED mit Schutzfolie zu Testzwecken maximal 1 Minute. Die Demontage erfolgt in dem Sie von hinten die Federn leicht zusammendrücken und nach vorne herauschieben. Bei Hohlkammerprofilen ziehen Sie die LED vorsichtig nach vorne heraus ohne die 3 Federn zu beschädigen.

4.2.1 LED9112, LED9113, LED9115, LED9125

4.3 Gesamtleitungslänge

Dieses LED System arbeitet in Parallelverdrahtung mit entsprechend geeigneten Kabelquerschnitten. Bitte achten Sie darauf, das Ihre Gesamtleitungslänge 50 Meter nicht übersteigt. Im Zweifelsfall fragen Sie bei uns nach.

4.4 Technische Daten

Betriebsspannung	24V / DC	max. Leistung:	2.8 W
Geräteschutzklasse, -art:	III / IP55 eingebaut in Profil	Lebensdauer:	30 000h
Farbtemperatur	2700k	Energieeffizienzklasse	A
Lichtstrom:	330lm	Anschlusskabel	Rundkabel 3x0,75 mm ²

5. Funktionsübersicht ExtremeLine Lighting Steuerungen

Bezeichnung	Funksystem	Anzahl LED	Inkl. Fernbed.
ExtremeLine Lighting SL8	EXremote FBHS-EX	21	JA (FBHS-EX)
ExtremeLine lighting SLB	EXremote FBHS-EX2.0		Ja (FBHS-EX2.0)
ExtremeLine Lighting SL7	Somfy IO		NEIN
ExtremeLine Lighting SL6	Elsner		NEIN
ExtremeLine Lighting SL0	NEIN (ON/OFF)		NEIN
ExtremeLine Lighting <i>SlimLine</i> SL8	EXremote FBHS-EX	10	JA (FBHS-EX)
ExtremeLine Lighting <i>SlimLine</i> SLB	EXremote FBHS-EX2.0		JA (FBHS-EX2.0)
ExtremeLine Lighting <i>SlimLine</i> SL7	Somfy IO		NEIN
ExtremeLine Lighting <i>SlimLine</i> SL6	Elsner		NEIN
ExtremeLine Lighting <i>SlimLine</i> SL0	NEIN (ON/OFF)		NEIN

Beachten Sie bitte, dass eine Bedienung der ExtremeLine Lighting, per APP nicht möglich ist.

6. Steuerungen ExtremeLine-Lighting

6.1 ExtremeLine Lighting-SL8 / SLB

Sie können die ExtremeLine-Heizgeräte und die ExtremeLine-LED-Spots mit der gleichen Fernbedienung ansteuern. Die Steuerung verfügt über das Funksystem EXRemote mit integriertem Netzteil. Die Fernbedienung FBHS-EX inklusive Batterien sind im Standard Lieferumfang enthalten. Ist die Fernbedienung aktiv, leuchtet bei Tastendruck eine LED. Sie können über Ihre Fernbedienung mehrere Geräte steuern, sowie Gruppen bilden. **Beachten Sie das beide Fernbedienungen Si1/ST1 und SiA/STA nicht miteinander kompatibel sind. Hinweis: Nur die zu programmierende LED-Steuerung an die Spannungsversorgung anschließen.**

6.1.1 Tastenbelegung FBHS-EX

FBHS-EX für Si1/ST1	Taste	FBHS-ES2.0 für SiA/STA	Taste	Funktion
	Kanaltaste 1 bis 2 LEDslied Taste  und  Status		Status LED Slider Taste  und  Kanaltaste 1 bis 4	Auswahl Steuerkanal Dimmen der LED Leuchten Temperatursteuerung der Heizstrahler  Stufe höher  Stufe niedriger

6.1.2 Programmieren der Fernbedienung LED (Innerhalb 10 Sek. nach - an)

1. Batterien in die Fernbedienung einsetzen 2. Steuerung ausschalten 3. Fernbedienung aktivieren „ExtremeLine Taste (rechts)“	4. „Kanaltaste“ und  gleichzeitig drücken (3 Sek.) 5. LED an Fernbedienung blinkt 6. Steuerung sofort einschalten 7. Ihre Fernbedienung ist jetzt gekoppelt
---	---

6.1.3 Ansteuerungen

a) LED an Fernbedienung leuchtet	Fernbedienung aktiv	Mittels dem Dimslider können Sie die Helligkeit der Leuchten in verschiedenen Stufen bis in den Standby-Modus schalten.
b) LED an Fernbedienung leuchtet nicht	Fernbedienung inaktiv	Mittels dem Dimslider können Sie die Helligkeit der Leuchten in verschiedenen Stufen bis in den Standby Modus schalten.

6.1.4 Fernbedienung verloren

Falls Sie Ihre Fernbedienung ersetzen möchten, da diese verloren oder defekt ist, ist es nicht nötig, diese aus dem Speicher zu löschen. Sie können einfach die neue Fernbedienung wie unter Kapitel III 5.1.2 beschrieben auf Ihre Steuerung einlernen.

6.1.5 Technische Daten

Betriebsspannung	110-240V / 50/60Hz	max. Leistung:	nach Type
Geräteschutzklasse, -art:	I / IPX4	Reichweite Freifeld:	10 m
Ausgangskabel :	1,2 Meter	Funkart:	EXremote 2,4 GHz
Eingangskabel :	3x0,75 ² 4,8 m		

6.2 io-homecontrol® ExtremeLine Lighting-SL7

Standard Lieferumfang: ExtremeLine Lighting + 3 x EX36 + 3 x EX34

Bei den Geräten mit der Ansteuerung io-homecontrol® kann die Leuchte mit diversen io-homecontrol® Funksendemodulen gesteuert werden. **Die Funksendemodule sind im Lieferumfang nicht enthalten.** Die externe Steuerung ExtremeLine-Lighting kann in Kombination mit den LED-Leuchten der Serie ExtremeLine verwendet werden. Bitte beachten Sie dabei die Versionsbezeichnung auf dem Etikett Ihrer Steuerung. Die Steuerung verfügt über ein integriertes Netzteil. Es müssen mindestens 3 LED's angeschlossen sein.

Bitte beachten Sie, dass die Steuerung nicht mit dem RTS-System kompatibel ist!

Hinweis: Nur die zu programmierende LED-Steuerung an die Spannungsversorgung anschließen.

6.2.1. Betriebsarten für verschiedene Anwendungen

Die Betriebsart müssen bei den Produkten Smoove 1 io und Situo eingestellt werden, um die Funktionen für Heizstrahler und Licht umfänglich nutzen zu können.

Betriebsart 2: Steuerung der Beleuchtung und elektrischen Wärmestrahler (Scrollrad aktiv)

Um die Betriebsart einzustellen, betätigen Sie auf der Senderrückseite den Wahltaster (E) so oft, bis die LED auf Betriebsart 2 leuchtet (bei Situo unter dem Batteriedeckel).

6.2.2. Programmierung der Fernbedienung

Diese Anleitung beschreibt die Inbetriebnahme des io-Funkmoduls und das Einlernen eines ersten lokalen io-Funksenders, z.B. Handsender Situo 1 io, Situo 5 io, Situo 5 Variation A/M io (Scrollrad), Wandsender Smoove 1 io. Hier kann ein Heizstrahler oder eine LED-Steuerung nur auf Kanal 3, 4 oder 5 eingelernt werden.

Hinweis: Immer nur die zu programmierenden io-Leuchtensteuerung an die Spannungsversorgung anschließen.

- | | |
|---|---|
| <ol style="list-style-type: none"> 1. Schalten Sie die Spannungsversorgung ein. 2. Wählen Sie bei Verwendung eines lokalen io-Mehrkanalhandsenders zuerst den gewünschten Sendekanal aus. Ziehen Sie die entsprechende Anleitung zurate. Bei einem io-Einkanalsender entfällt dieser Schritt. 3. Drücken Sie gleichzeitig auf die AUF- und AB-Taste des lokalen io-Funksenders. Die angeschlossene Leuchte wird ein- und wieder ausgeschaltet. | <ol style="list-style-type: none"> 4. Drücken Sie auf der Rückseite des lokalen io-Funksenders kurz die Prog-Taste. Die angeschlossene Leuchte wird ein- und wieder ausgeschaltet. Der io-Funksendekanal ist eingelernt. 5. Wählen Sie bei Verwendung des lokalen io-Mehrkanalhandsenders Situo 5 Variation A/M io, des io-Einkanalsenders Situo 1 Variation io oder des io-Wandsenders Smoove 1 io auf der Rückseite die Betriebsart 2 aus. Ziehen Sie die entsprechende Anleitung zurate. |
|---|---|

6.2.3 Hinzufügen eines weiteren lokalen Somfy io-Funksenders

<ol style="list-style-type: none"> 1. Schalten Sie die Spannungsversorgung ein. Die LED-Steuerung befindet sich im Standbyzustand. 2. Drücken Sie die Prog-Taste auf der Rückseite des bereits eingelernten lokalen io-Funksenders, bis sich die angeschlossenen Leuchten ein- und wieder ausschalten. 3. Wählen Sie an einem neuen lokalen io-Mehrkanalsender zuerst den gewünschten Sendekanal aus. Ziehen Sie die entsprechende Anleitung zurate. Bei einem io-Einkanalsender entfällt dieser Schritt. 	<ol style="list-style-type: none"> 4. Drücken Sie auf der Rückseite des neuen lokalen io-Funksenders kurz die Prog-Taste. Die angeschlossene Leuchte wird ein- und wieder ausgeschaltet. Der io-Funksendekanal ist im io-Funkmodul eingelernt. 5. Wählen Sie bei Verwendung eines neuen lokalen io-Mehrkanalsenders Situo 5 Variation A/M io, eines io-Einkanalsenders Situo 1 Variation io oder eines io-Wandsenders Smoove 1 io auf der Rückseite die Betriebsart 2 aus. Ziehen Sie die entsprechende Anleitung zurate.
--	---

6.2.4 Löschen eines eingelernten lokalen io-Funksenders

Der zuletzt verbleibende lokale io-Funksender kann nur durch Zurücksetzen auf Werkseinstellung gelöscht werden.

<ol style="list-style-type: none"> 1. Schalten Sie die Spannungsversorgung ein. Die LED-Steuerung befindet sich im Standbyzustand. 2. Drücken Sie die Prog-Taste auf der Rückseite des lokalen io-Funksenders, der eingelernt bleiben soll, bis sich die angeschlossenen Leuchten ein- und wieder ausschalten. 3. Wählen Sie an einem lokalen io-Mehrkanalsender zuerst den zu löschenden 	<p>Sendekanal aus. Ziehen Sie die entsprechende Anleitung zurate. Bei einem io-Einkanalsender entfällt dieser Schritt.</p> <ol style="list-style-type: none"> 4. Drücken Sie kurz die Prog-Taste auf der Rückseite des lokalen io-Funksenders, der gelöscht werden soll. Die angeschlossene Leuchte wird ein- und wieder ausgeschaltet. Der io-Funksender ist aus dem io-Funkmodul gelöscht.
--	---

6.2.5 Ersetzen eines defekten / verlorenen lokalen io-Funksenders

Es werden alle bereits eingelernten io-Funksender gelöscht und der neue io-Funksender eingelernt.

<ol style="list-style-type: none"> 1. Schalten Sie die Spannungsversorgung ein. Die LED-Steuerung befindet sich im Standbyzustand. 2. Schalten Sie die Spannungsversorgung für > 10 s aus, danach für 8 s ein, danach für > 10 s wieder aus und anschließend wieder ein. Die angeschlossene Leuchte wird ein- und wieder ausgeschaltet. 3. Wählen Sie an einem neuen lokalen io-Mehrkanalsender zuerst den 	<p>gewünschten Sendekanal aus. Ziehen Sie die entsprechende Anleitung zurate. Bei einem io-Einkanalsender entfällt dieser Schritt.</p> <ol style="list-style-type: none"> 4. Drücken Sie kurz die Prog-Taste auf der Rückseite des neuen lokalen io-Funksenders. Die angeschlossene Leuchte wird ein- und wieder ausgeschaltet. Der neue io-Funksenderkanal ist im io-Funkmodul eingelernt.
---	--

6.2.6 Zurücksetzen des io-Funkmoduls auf Werkseinstellung

Es werden alle eingelernten io-Funksender gelöscht und alle weiteren Einstellungen auf Werkseinstellung zurückgesetzt.

<ol style="list-style-type: none"> Schalten Sie die Spannungsversorgung ein. Die LED -Steuerung befindet sich im Standbyzustand. Schalten Sie die Spannungsversorgung für > 10 s aus, danach für 8 s ein, danach für > 10 s wieder aus und anschließend wieder ein. Die angeschlossene Leuchte wird ein- und wieder ausgeschaltet. 	<ol style="list-style-type: none"> Drücken Sie die Prog-Taste auf der Rückseite eines lokalen io-Funksenders dauerhaft solange, bis sich der Heizstrahler zweimal nacheinander ein- und wieder ausschaltet. Die angeschlossene Leuchte wird ein- und wieder ausgeschaltet. Das io-Funkmodul wurde auf Werkseinstellung zurückgesetzt.
--	--

6.2.7 Technische Daten

Betriebsspannung	110-240V / 50/60Hz	max. Leistung:	nach Type
Geräteschutzklasse, -art:	I / IPX4	Reichweite Freifeld:	30 m
Ausgangskabel :	1,2 Meter	Funkart:	Somfy IO 868MHz
Eingangskabel :	3x0,75 ² 4,8 m		

6.2.8 Anschlussbelegung Steuerung Lighting SL7

Klemme	Kanal	Funktion		Verwendung für Type
X1.1	2	+24V (rot)		LED 9xxx
X1.2		GND (schwarz)		
X1.3		Steuerleitung (gelb)		
X1.4	1	+24V (rot)		
X1.5		GND (schwarz)		
X1.6		Steuerleitung (gelb)		
X2.3	3	GND		LED 70xx
X2.4		+24V		
X2.5	4	GND		
X2.6		+24V		

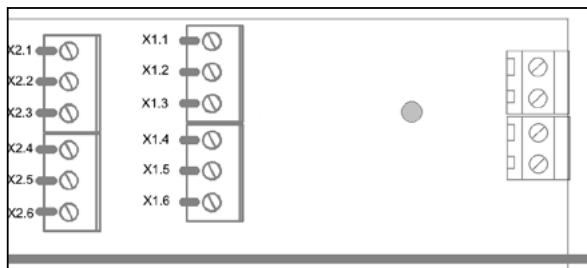

Klemmenbelegung

6.3 Elsner ExtremeLine Lighting SL6

Standard Lieferumfang: ExtremeLine Lighting + 3 x EX36 + 3 x EX34

Die externe Steuerung ExtremeLine Lighting kann in Kombination mit den LED-Leuchten der Serie ExtremeLine verwendet werden. Bitte beachten Sie dabei die Versionsbezeichnung auf dem Etikett Ihrer Steuerung. Die Steuerung verfügt über ein integriertes Netzteil. Bei den Geräten mit der Ansteuerung Elsner kann der Heizstrahler mit diversen Elsner-Funksendemodulen in verschiedenen Leistungsstufen gesteuert werden.

Die Funksendemodule sind nicht im Lieferumfang enthalten.

Die Steuerung ist mit den Elsner-Funkmodulen Solexa I und Arexa nicht kompatibel.

Hinweis: Nur die zu programmierende LED-Steuerung an die Spannungsversorgung anschließen. Nach dem Einschalten ist der Lernmodus für 5 Minuten aktiv.

6.3.1 Programmierung der Fernbedienung allgemein

Beachten Sie das entsprechende Handbuch / Datenblatt des Senders, der Steuerung.

6.3.2 Programmierung der Fernbedienung

Remo 8, Remo Pro, RF-B2-UP Funk-Tasterschnittstelle, Corlo Solar-Funktaster P RF, WS1/WS1000 Style oder Color, WS1000 C , Solexa II)

1. Schalten Sie die LED-Steuerung aus	3. Schalten Sie die LED-Steuerung wieder ein
2. Bringen Sie Ihre Fernbedienung / Steuerung in den Programmier-Modus	4. Jetzt können Sie Ihr Gerät über Ihr Elsner-Funksystem wie gewohnt bedienen.

6.3.4 APP Bedienung

Über die APP bei der Solexa II kann nur bedient und der Status abgerufen werden. Die Automateinstellungen müssen am Solexa II Display vorgenommen werden. Die Einstellungen der notwendigen Funktionen nach den gesetzlichen Bestimmungen in Gebäudehüllen können parallel dazu über die ExtremeLine-APP vorgenommen werden.

6.3.5 Hinweis

Wenn die LED-Leuchten in eine Steuerung eingelernt wurden, müssen alle Funksender über die Steuerung zugeordnet werden.

Eine Doppelbelegung ist nicht möglich. Somit wird beim Einlernen in die Steuerung die Fernbedienung in der LED-Leuchte gelöscht. Für den Fall, dass die LED-Leuchte in eine Steuerung eingelernt wurde und nachträglich ein Funksender in die LED-Leuchte eingelernt wird, wird die Verbindung zur Steuerung gelöscht.

6.3.6 Technische Daten

Betriebsspannung	110-240V / 50/60Hz	max. Leistung:	nach Type
Geräteschutzklasse, -art:	I / IPX4	Reichweite Freifeld:	20 m
Ausgangskabel :	1,2 Meter	Funkart:	Elsner 868MHz
Eingangskabel :	3x0,75 ² 4,8 m		

6.4 ExtremeLine Lighting SLO

Standard Lieferumfang: ExtremeLine Lighting + 3 x EX36 + 3 x EX34





Die externe Steuerung ExtremeLine Lighting kann in Kombination mit den LED-Spots der Serie ExtremeLine verwendet werden. Bitte beachten Sie dabei die Versionsbezeichnung auf dem Etikett Ihrer Steuerung. Die Steuerung verfügt über ein integriertes Netzteil. Mit dieser Steuerung können Sie auf einfache Weise die ExtremeLine LED-Spots über einen Lichtschalter ein- und ausschalten. **Mit dieser Steuerung können Sie die LED-Spots nicht dimmen oder über Funk ansteuern.**

6.4.1 Technische Daten

Betriebsspannung	110-240V / 50/60Hz	max. Leistung:	nach Type
Geräteschutzklasse, -art:	I / IPX4		
Ausgangskabel :	1,2 Meter	Eingangskabel :	3x0,75 ² 4,8 m

6.5 Einbinden eines Dimmaktors in die Lighting SLO

Sie können einen externen Dimmaktor einbinden. Hierzu muss der Dimmaktor eine Signal-Spannung von 0 - 10 V DC ausgeben. Trennen Sie hierzu die Dimmleitung auf der Ausgangsseite der Steuerung auf und binden Sie den Aktor nach unten abgebildeten Schema ein.

Benennung		Funktion
1 (schwarz)		GND (0V)
2 (gelb)		Dimmleitung (0-10V)
3 (rot)		Versorgung (+24V)

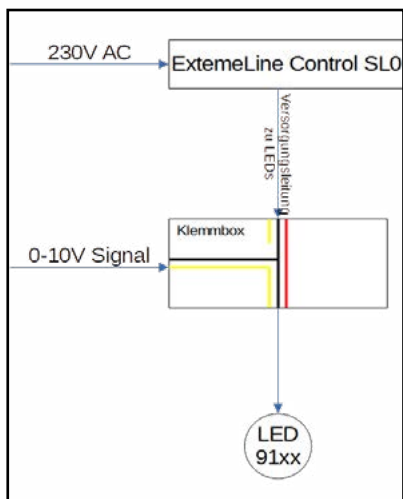

7. Technische Daten

LED Leuchten	LED9112	LED9113	LED9115	LED9125
Farbe	titan		silver	
Betriebsspannung	24V DC			
Geräteschutzklasse / Geräteschutzart	LED I / IP55 (eingebaut im Profil)			
Energieeffizienzklasse	D			
CRI	>80%			
Dimmbar	10%-100%			
Farbtemperatur	WW 2700k			
Lagertemperatur	-20°C - + 65°C			
Leistung in Watt	2,8			
Lumen	330			
Strombedarf in Amper	0,12			
Anschlussleitung	0,2 meter / Stecker IP-67			
Ansteuerung	ExtremeLine Lighting			
A Länge cm	4			
C Höhe cm	2,5			
Einbaudurchmesser	3,5 cm +0 /-0,3 mm			
Linienform	flach		flach	rund
Einbaumaterialstärke	1 - 3 mm	5 - 6 mm	1 - 3 mm	
Gewicht	0,18 kg			
LED Steuerung	Lighting SLxx		Lighting SlimLine SLxx	
Betriebsspannung	230V AC 50 Hz			
Ausgangsspannung	24V DC + Steuerspannung			
Power	max. 60 W		max. 30W	
Anzahl LED's	21		10	
Schutzklasse	bei der Deckenmontage IP54			
Anschlußkabel Eingang	3x 0,75mm ² Länge 4,8 m offene Kabel			
Anschlußkabel Ausgang	Kabelsystem 1,2 m			
Gehäuseabmessungen	320 x 68 x 32 mm		470 x 29 x 42 mm	
Gewicht	0,3 kg		0,28 kg	
Lagertemperatur	-20°C bis +65°C			

ExtremeLine
LED9***

3
kWh/1000h

2019/2015

Mit Extremeline auf der sicheren Seite!

Nach der EU-Verordnung 2015/1188 zur Okodesign-Richtlinie 2009/125/EG müssen alle Infrarot- und Elektroheizungen innerhalb einer Gebäudewülle festgelegte Kriterien erfüllen.

Unter anderem ist darin die Fernbedienbarkeit, ein Raumthermostat, eine Wochentagsregelung, die Möglichkeit verschiedener Heizstufen sowie eine Betriebszeitbegrenzung vorgesehen.

Zu Gebäudewüllen zählen auch Garagen, Kellerräume, Winter- und Sommergärten und abgeschlossene Anbauten.

Geräte wie der HEAT TOWER der für die Nutzung im Freien, dem überdachten Außenbereich* bestimmt ist, unterliegen ausdrücklich nach Artikel 1 nicht der EU-Verordnung 2015/1188.

Wechselseitige Steuerung

Zu Ihren Vereinarbeitungen entsprechen die Extremeline Produkte, die mit interner oder externer Steuerung **Wissenswert** ausgebaut werden, bereits der EU-Verordnung 2015/1188.

Sie müssen sich um nichts mehr kümmern. Beachten Sie die Montage- und Bedienungsanleitung. Die gesetzlich notwendige Konformitätserklärung finden Sie in der Montage- und Bedienungsanleitung, sowie unter www.Extremeline.de

Im werkseitigen Lieferumfang, stehen zwei Steuerungsstufen zur Verfügung

Extremeline Control Im Gerät integriert	Funksysteme	Extremeline Control externe Steuerung zur Wand, Decken oder Schaltschrank Montage
SI1	Funksystem Ex Remote	ST1
SI6	In Kombination mit Funksystem Somfy, IO	SI6
SI7	In Kombination mit Funksystem Elster elektronik EXWire (Analog/Digital Ansteuerungsmodul)	SI7

Bauseitige Ansteuerung

Extremeline bietet einige Produkte werkseitig **ohne** die für die EU-Verordnung 2015/1188 notwendige Steuerung an. Das ist sinnvoll, wenn der Installateur eine eigene, der Verordnung entsprechenden Steuerung installieren möchte. In diesem Fall ist der Installateur für die Einhaltung der EU-Verordnung 2015/1188 verantwortlich. Der Inverkehrbringer ist in diesem Fall **ausdrücklich** der Installateur. Laut der Verordnung müssen die Produktinformationen nach der beiliegenden Tabelle der Bedienungsanleitung beigefügt, sowie veröffentlicht werden.

Weiterführende Informationen zur EU-Verordnung 2015/1188 erhalten Sie unter: <http://eur-lex.europa.eu/legal-content/DE/TXT/?uri=CELEX:2015R1188-20170109>



Produktinformation gemäß EU 2015/1188

Okodesign-Richtlinie (Erforderliche Angaben zu elektrischen Einzelraumheizgeräten)

Modellkennung: Extremeline HEAT ZONE H2O Black/White 1800W / 2400W / 3200W

Angabe	Symbol	Wert	Einheit	Angabe	Angabe
Wärmekleistung				Nur bei elektrischen Speicher-Einzelraumheizgeräten	X1
Nennleistung	P_{nom}	1,8-3,2	kW	Art der Regelung der Wärmekontrolle (Bitte eine Möglichkeit auswählen)	
Mindestleistung	P_{min}	N/A1	kW	manuelle Regelung der Wärmekontrolle mit integrier-tem Thermostat	NEN
Max. kontinuierliche Wärmekleistung	P_{max}	1,8-3,2	kW	manuelle Regelung der Wärmekontrolle mit Rückmeldung der Raum- und/oder Außen-temperatur	NEN
Ministromverbrauch				elektronische Regelung der Wärmekontrolle mit Rückmeldung der Raum- und/oder Außen-temperatur	NEN
Bei Nennleistung	e_{nom}	N/A1	W/W	Wärmepumpe mit Gefälleenergieerzeugung	NEN
Bei Mindestleistung	e_{min}	N/A1	W/W	Art der Wärmekontrolle/Raumtemperaturkontrolle (Bitte eine Möglichkeit auswählen)	
In Betriebsstanz	e_{ls}	N/A1	W/W	zwei oder mehr manuell einstellbare Stufen, keine Raumtemperaturkontrolle	NEN
				Raumtemperaturkontrolle mit mechanischem Thermostat	NEN
				mit elektronischer Raumtemperaturkontrolle	NEN
				elektronische Raumtemperaturkontrolle und Tageszeitplanung	NEN
				elektronische Raumtemperaturkontrolle und Wochenzeitplanung	JA
				Sonstige Regelungsoptionen (Mehrfachdimensionen möglich)	
				Raumtemperaturkontrolle mit Präsenzerkennung	NEN
				Raumtemperaturkontrolle mit Erkennung offener Fenster	NEN
				mit Fernbedienungsoption	JA
				mit adaptiver Regelung des Heizsystems	NEN
				mit Betriebszeitbegrenzung	JA
				mit Schwarzgipfler	NEN
Hersteller:	<p>Systelma S.E. System Electronic GmbH, Ebenitz 5 83128 Halling, Germany/ Tel.: +49 8655 303 98 0 info@systemelectronic.de www.Extremeline.de</p>				

Die Konformität gemäß der EU-Verordnung 2015/1188 wird nur unter Verwendung des oben genannten Steuerungssystems mit den beschriebenen Funktionen gewährleistet. Bitte beachten Sie zusätzlich die Montage- und Bedienungsanleitung.

Technische Änderungen unter Vorbehalt, Stand 11/2017, technical changes reserved, date 11/2017

EXTREME
LINE



EXTREME
LINE



IV Konformität

Produktinformation gemäß EU 2015/1188 Ökodesign-Richtlinie

(Erforderliche Angaben zu elektrischen Einzelraumheizgeräten)

Modellkennung: ExtremeLine HEAT TUBE HTCA 1800W titan/black/white

Angabe	Symbol	Wert	Einheit	Angabe	X1	X2
Wärmeleistung						
Nur bei elektrischen Speicher-Einzelraumheizgeräten: Art der Regelung der Wärmezufuhr (bitte eine Möglichkeit auswählen)						
Nennwärmeleistung	P_{nom}	1,8	kW	manuelle Regelung der Wärmezufuhr mit integriertem Thermostat	NEIN	NEIN
Mindestwärmeleistung (Richtwert)	P_{min}	[N.A.]	kW	manuelle Regelung der Wärmezufuhr mit Rückmeldung der Raum- und/oder Außentemperatur	NEIN	NEIN
Max. kontinuierliche Wärmeleistung	P_{max}	1,8	kW	elektronische Regelung der Wärmezufuhr mit Rückmeldung der Raum- und/oder Außentemperatur	NEIN	NEIN
Hilfsstromverbrauch						
Bei Nennwärmeleistung	$e_{h,exp}$	[N.A.]	kW	Wärmeabgabe mit Gebäudestützleistung	NEIN	NEIN
Art der Wärmeleistung/Raumtemperaturkontrolle (eine Möglichkeit auswählen)						
Bei Mindestwärmeleistung	$e_{h,min}$	[N.A.]	kW	zwei oder mehr manuell einstellbare Stufen, keine Raumtemperaturkontrolle	NEIN	NEIN
Im Bereitschaftszustand	$e_{h,s}$	[N.A.]	kW	zwei oder mehr manuell einstellbare Stufen, keine Raumtemperaturkontrolle	NEIN	NEIN
				Raumtemperaturkontrolle mit mechanischem Thermostat	NEIN	NEIN
				mit elektronischer Raumtemperaturkontrolle	NEIN	NEIN
				elektronische Raumtemperaturkontrolle und Tageszeitregelung	NEIN	NEIN
				elektronische Raumtemperaturkontrolle und Wochenzeitregelung	JA	JA
Sonstige Regelungsoptionen (Mehrfachnennungen möglich)						
				Raumtemperaturkontrolle mit Präsenzerkennung	NEIN	NEIN
Steuerungssysteme						
Steuerungssystem: ExtremeLine Control Extern: ST11, ST15, ST16, ST77				Raumtemperaturkontrolle mit Erkennung offener Fenster	NEIN	NEIN
				mit Fernbedienungsoption	JA	JA
				mit adaptiver Regelung des Heizbeginns	NEIN	NEIN
				mit Betriebszeitbegrenzung	JA	JA
				mit Schwarzgabelsensor	NEIN	NEIN
Hersteller:	 S.E. System Electronic GmbH, Eberwäld 5 83128 Halling, Germany, Tel. +49 8055 30 98 0, info@SystemElectronic.de www.ExtremeLine.de					
Die Konformität gemäß der EU-Verordnung 2015/1188 wird nur unter Verwendung des oben genannten Steuerungssystem mit den beschriebenen Funktionen gewährleistet. Bitte beachten Sie zusätzlich die Montage- und Bedienungsanleitung.						
Technische Änderungen unter Vorbehalt. Stand 11/2017 Technical changes reserved. date 11/2017						

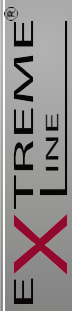

Produktinformation gemäß EU 2015/1188 Ökodesign-Richtlinie

(Erforderliche Angaben zu elektrischen Einzelraumheizgeräten)

Modellkennung: ExtremeLine HEAT TUBE HTCA 900W titan/black/white

Angabe	Symbol	Wert	Einheit	Angabe	X1	X2
Wärmeleistung						
Nur bei elektrischen Speicher-Einzelraumheizgeräten: Art der Regelung der Wärmezufuhr (bitte eine Möglichkeit auswählen)						
Nennwärmeleistung	P_{nom}	0,9	kW	manuelle Regelung der Wärmezufuhr mit integriertem Thermostat	NEIN	NEIN
Mindestwärmeleistung (Richtwert)	P_{min}	[N.A.]	kW	manuelle Regelung der Wärmezufuhr mit Rückmeldung der Raum- und/oder Außentemperatur	NEIN	NEIN
Max. kontinuierliche Wärmeleistung	P_{max}	0,9	kW	elektronische Regelung der Wärmezufuhr mit Rückmeldung der Raum- und/oder Außentemperatur	NEIN	NEIN
Hilfsstromverbrauch						
Bei Nennwärmeleistung	$e_{h,exp}$	[N.A.]	kW	Wärmeabgabe mit Gebäudestützleistung	NEIN	NEIN
Bei Mindestwärmeleistung	$e_{h,min}$	[N.A.]	kW	zwei oder mehr manuell einstellbare Stufen, keine Raumtemperaturkontrolle	NEIN	NEIN
Im Bereitschaftszustand	$e_{h,s}$	[N.A.]	kW	zwei oder mehr manuell einstellbare Stufen, keine Raumtemperaturkontrolle	NEIN	NEIN
				Raumtemperaturkontrolle mit mechanischem Thermostat	NEIN	NEIN
				mit elektronischer Raumtemperaturkontrolle	NEIN	NEIN
				elektronische Raumtemperaturkontrolle und Tageszeitregelung	NEIN	NEIN
				elektronische Raumtemperaturkontrolle und Wochenzeitregelung	JA	JA
Sonstige Regelungsoptionen (Mehrfachnennungen möglich)						
				Raumtemperaturkontrolle mit Präsenzerkennung	NEIN	NEIN
Steuerungssysteme						
Steuerungssystem: ExtremeLine Control Extern: ST11, ST15, ST16, ST77				Raumtemperaturkontrolle mit Erkennung offener Fenster	NEIN	NEIN
				mit Fernbedienungsoption	JA	JA
				mit adaptiver Regelung des Heizbeginns	NEIN	NEIN
				mit Betriebszeitbegrenzung	JA	JA
				mit Schwarzgabelsensor	NEIN	NEIN
Hersteller:	 S.E. System Electronic GmbH, Eberwäld 5, 83128 Halling, Germany, Tel. +49 8055 30 98 0, info@SystemElectronic.de www.ExtremeLine.de					
Die Konformität gemäß der EU-Verordnung 2015/1188 wird nur unter Verwendung des oben genannten Steuerungssystem mit den beschriebenen Funktionen gewährleistet. Bitte beachten Sie zusätzlich die Montage- und Bedienungsanleitung.						
Technische Änderungen unter Vorbehalt. Stand 11/2017 Technical changes reserved. date 11/2017						

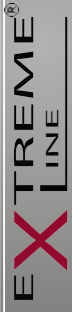

Produktinformation gemäß EU 2015/1188

Ökodesign-Richtlinie

(Erforderliche Angaben zu elektrischen Einzelraumheizgeräten)

Modellkennung: Extremeline HEATSHINE HSH 2700W black/white

Angabe	Symbol	Wert	Einheit	Angabe	Angabe	Angabe
Wärmeleistung						
Nennwärmeleistung	P_{nom}	2,7	kW	Nur bei elektrischen Splitter-Einzelraumheizgeräten: Art der Regelung der Wärmemenge (Bitte eine Möglichkeit auswählen)		
Mindestwärmeleistung	P_{min}	(N/A)	kW	manuelle Regelung der Wärmemenge mit Infrarot-thermostat		NEIN
Max. kontinuierliche Wärmeleistung	P_{max}	2,7	kW	manuelle Regelung der Wärmemenge mit Rückmeldung der Raum- und/oder Außentemperatur		NEIN
Hilfsstromverbrauch						
Bei Nennwärmeleistung	d_{nom}	(N/A)	kW	elektronische Regelung der Wärmemenge mit Rückmeldung der Raum- und/oder Außentemperatur	Wärmeabgabe mit Gebäudenfernstützung	NEIN
Bei Mindestwärmeleistung	d_{min}	(N/A)	kW	Art der Wärmeleistung/Raumtemperaturkontrolle (eine Möglichkeit auswählen)		
In Betriebsfahrzustand	d_{op}	(N/A)	kW	zwei oder mehr manuell einstellbare Stufen, keine Raumtemperaturkontrolle		NEIN
				zwei oder mehr manuell einstellbare Stufen, keine Raumtemperaturkontrolle		NEIN
				zwei oder mehr manuell einstellbare Stufen, keine Raumtemperaturkontrolle mit mechanischem Thermostat		NEIN
				mit elektronischer Raumtemperaturkontrolle		NEIN
				elektronische Raumtemperaturkontrolle und Tageszeitregelung		NEIN
				elektronische Raumtemperaturkontrolle und Wochenzeitregelung		JA
Sonstige Regelungsoptionen (Mehrfachnennungen möglich)						
Steuerungssysteme						
Steuerungssystem: Extern: Integriert Extern: ST1, ST5, ST6, ST7		X1		Raumtemperaturkontrolle mit Präsenzerkennung		NEIN
				Raumtemperaturkontrolle mit Erkennung offener Fenster		NEIN
				mit Fernbedienungsoption		JA
				mit adaptiver Regelung des Heizsystems		NEIN
				mit Betriebszeitbegrenzung		JA
				mit Schwarzfühlersensor		NEIN

Hersteller: **S.E. System Electronic GmbH**, Bereich 5, 81328 Hilling, Germany, Tel. +49 89 55 30 30 90, info@systemelectronic.de, www.extremeline.de

Die Konformität gemäß der EU-Verordnung 2015/1188 wird nur unter Verwendung der oben genannten Steuerungssysteme mit den beschriebenen Funktionen gewährleistet. Bitte beachten Sie zusätzlich die Montage- und Bedienungsanleitung.
Technische Änderungen unter Vorbehalt, Stand 11/2017 Technical changes reserved, date 11/2017

EXTREME
LINE



Produktinformation gemäß EU 2015/1188

Ökodesign-Richtlinie

(Erforderliche Angaben zu elektrischen Einzelraumheizgeräten)

Modellkennung: Extremeline HEAT PASSION HPA black/white 2400W

Angabe	Symbol	Wert	Einheit	Angabe	Angabe	Angabe
Wärmeleistung						
Nennwärmeleistung	P_{nom}	2,4	kW	Nur bei elektrischen Splitter-Einzelraumheizgeräten: Art der Regelung der Wärmemenge (Bitte eine Möglichkeit auswählen)		
Mindestwärmeleistung	P_{min}	(N/A)	kW	manuelle Regelung der Wärmemenge mit Infrarot-thermostat		NEIN
Max. kontinuierliche Wärmeleistung	P_{max}	2,4	kW	manuelle Regelung der Wärmemenge mit Rückmeldung der Raum- und/oder Außentemperatur		NEIN
Hilfsstromverbrauch						
Bei Nennwärmeleistung	d_{nom}	(N/A)	kW	elektronische Regelung der Wärmemenge mit Rückmeldung der Raum- und/oder Außentemperatur	Wärmeabgabe mit Gebäudenfernstützung	NEIN
Bei Mindestwärmeleistung	d_{min}	(N/A)	kW	Art der Wärmeleistung/Raumtemperaturkontrolle (eine Möglichkeit auswählen)		
In Betriebsfahrzustand	d_{op}	(N/A)	kW	zwei oder mehr manuell einstellbare Stufen, keine Raumtemperaturkontrolle		NEIN
				zwei oder mehr manuell einstellbare Stufen, keine Raumtemperaturkontrolle		NEIN
				Raumtemperaturkontrolle mit mechanischem Thermostat		NEIN
				mit elektronischer Raumtemperaturkontrolle		NEIN
				elektronische Raumtemperaturkontrolle und Tageszeitregelung		NEIN
				elektronische Raumtemperaturkontrolle und Wochenzeitregelung		JA
Sonstige Regelungsoptionen (Mehrfachnennungen möglich)						
Steuerungssysteme						
Steuerungssystem: Extern: Integriert Extern: ST1, ST5, ST6, ST7		X1		Raumtemperaturkontrolle mit Präsenzerkennung		NEIN
				Raumtemperaturkontrolle mit Erkennung offener Fenster		NEIN
				mit Fernbedienungsoption		JA
				mit adaptiver Regelung des Heizsystems		NEIN
				mit Betriebszeitbegrenzung		JA
				mit Schwarzfühlersensor		NEIN

Hersteller: **S.E. System Electronic GmbH**, Bereich 5, 81328 Hilling, Germany, Tel. +49 89 55 30 30 90, info@systemelectronic.de, www.extremeline.de

Die Konformität gemäß der EU-Verordnung 2015/1188 wird nur unter Verwendung der oben genannten Steuerungssysteme mit den beschriebenen Funktionen gewährleistet. Bitte beachten Sie zusätzlich die Montage- und Bedienungsanleitung.
Technische Änderungen unter Vorbehalt, Stand 11/2017 Technical changes reserved, date 11/2017

EXTREME
LINE



Was wir heute tun,
entscheidet darüber
wie die Welt von
Morgen aussieht!

**THINK
GREEN**

system
S.E. ELECTRONIC GmbH
Produktion und Vertrieb nachhaltiger
Bauelemente und Systeme

**EXTREME
LINE**
The Lösungsbüro für Licht, Luft und Wärme

Vielen Dank für den Kauf unseres Produktes, das zum größten Teil in Bayern, in der Nähe des Chiemsees hergestellt wurde. Mitten im Grünen achtet unser Familienunternehmen sehr stark auf Nachhaltigkeit!

Unsere dezentralen Heizungslösungen für schnelle **einfache CO₂**, **neutrale Wärme**, eignet sich perfekt für die Beheizung auf Knopfdruck! Nutzen auch Sie für unsere Elektroprodukte grünen nachhaltigen Strom!

***Wir gehen mit gutem Beispiel
voran! SIE AUCH?***

Nachhaltigkeitsbericht mit integrierter Umwelterklärung
unter www.extremeline.de



Diese Bedienungsan-
leitung finden
Sie auch in
digitaler Form.



system
S.E. ELECTRONIC GmbH

Hersteller:
S.E. System Electronic GmbH
Eberloh 5
83128 Halfing / Germany
www.ExtremeLine.de