

Sicherheitshinweise

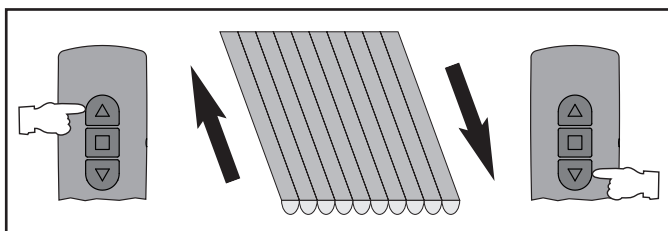

Vorsicht

- Nur in trockenen Räumen verwenden (SWC441-II).
- Verbrauchte Batterien fachgerecht entsorgen. Batterien nur durch identischen Typ (CR 2430) ersetzen (SWC441-II).
- Verwenden Sie nur unveränderte Becker Originalteile.
- Halten Sie Personen aus dem Fahrbereich der Anlagen fern.
- Halten Sie Kinder von Steuerungen fern.
- Beachten Sie Ihre landesspezifischen Bestimmungen.
- Wird die Anlage durch einen oder mehrere Sender gesteuert, muss der Fahrbereich der Anlage während des Betriebes einsehbar sein.
- Beachten Sie die Spezifikationen der Sonnenschutzanlage.
- Achten Sie darauf, dass beim Einlernen des Funks der Fahrbereich der Sonnenschutzanlage frei ist, da diese unmittelbar ausfahren kann.
- Bevor der SC911 eingelernt wird, muss ein Mastersender (z.B. SWC441-II) im Funkempfänger für Sonnenschutzanlagen eingelernt und die Endlagen programmiert sein.



Hinweis

Überprüfen Sie die korrekte Zuordnung der Einfahrtaste ▲ und Ausfahrtaste ▼ zur Fahrbewegung des Sonnenschutzes bevor Sie die Installation fortsetzen.

Einlernen des Funks

1) Rohrantrieb in Lernbereitschaft bringen

Schalten Sie die Spannung ein. Der Rohrantrieb geht für 3 Minuten in Lernbereitschaft.

2) Mastersender einlernen

Drücken Sie die Einlerntaste innerhalb der Lernbereitschaft für 3 Sekunden.

Die Quittierung erfolgt durch ein „Klack - Klack“ des Rohrantriebes.

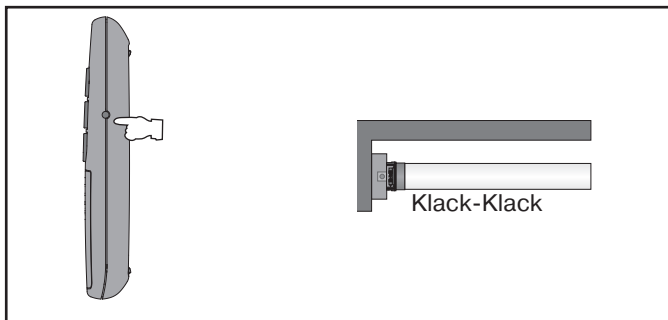

Hinweis

Falls im Empfänger schon ein Sender eingelernt ist, drücken Sie die Einlerntaste für 10 Sekunden.

3) SC911 einlernen

a) Drücken Sie die Einlerntaste des Mastersenders, bis der Rohrantrieb 1x klackt.

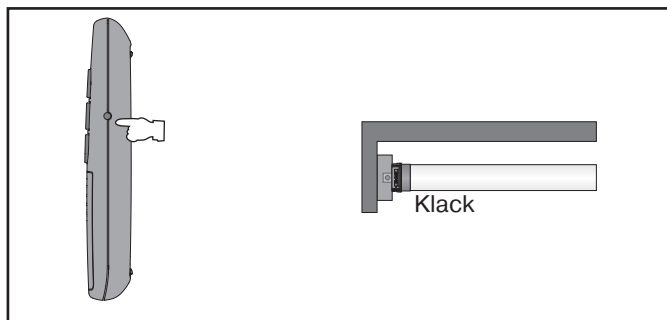

b) Drücken Sie nun die Einlerntaste des SC911, bis der Rohrantrieb 1x klackt.

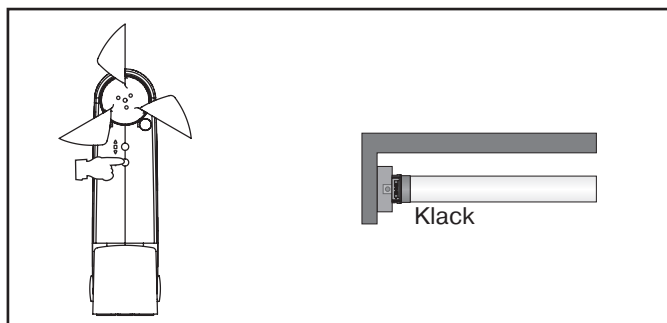

c) Jetzt drücken Sie die Einlerntaste des neu einzulernenden SC911 noch einmal, bis der Rohrantrieb 2x klackt.

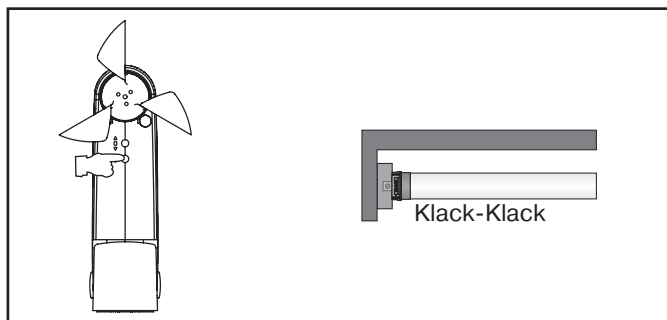

Einstellen der Sonnen- und Windschwellwerte

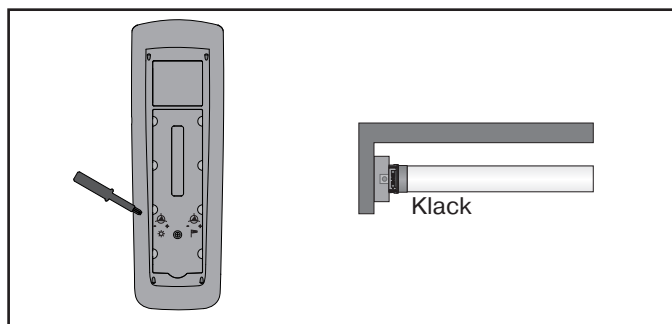

Hinweis

Achten Sie darauf, dass beim Einstellen des Schwellwertes keine Taste gedrückt ist.

1. Sonnenschwellwert einstellen

Drehen Sie mit der beiliegenden Einstellhilfe den Sonnenschwellwertregler, bis der gewünschte Wert erreicht ist.

Der Sonnenschwellwert lässt sich in 15 Stufen (ca. 2 KLux bis 100 KLux) einstellen. Beim langsamen Drehen des Reglers werden Ihnen die Stufen durch das Klacken des Rohrantriebes angezeigt.

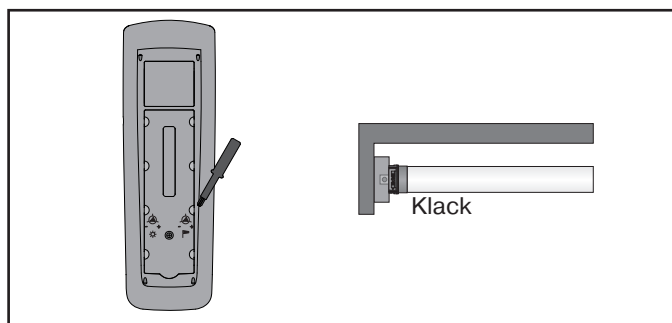

2. Windschwellwert einstellen

Drehen Sie mit der beiliegenden Einstellhilfe den Windschwellwertregler, bis der gewünschte Wert erreicht ist.

Der Windschwellwert lässt sich in 11 Stufen (ca. 2m/s bis 22 m/s) einstellen. Beim langsamen Drehen des Reglers werden Ihnen die Stufen durch das Klacken des Rohrantriebes angezeigt.

3. Einstellungen überprüfen

Nach dem Einstellen der Schwellwerte befindet sich die Anlage automatisch im TEST-Modus. Im TEST-Modus werden die Zeiten der Beschattungsfunktion und der Windüberwachung verkürzt. In der Schiebeschalterstellung  können die Funktionen überprüft werden.

Der Test-Modus wird automatisch beendet nach ca. 15 Minuten oder sofort durch Betätigen des Schiebeschalters.

Safety Information

⚠ Caution

- Only use in dry rooms (SWC441-II).
- Dispose of dead batteries properly. Only replace batteries with ones of the same type (CR 2430) (SWC441-II).
- Only use original, unmodified Becker parts.
- Keep people out of the range of travel of the systems.
- Keep children away from the control units.
- Observe country-specific regulations.
- If the system is controlled by one or several transmitters, the system's range of travel must always be visible during operation.
- Observe the specifications for the sun protection system.
- When programming the transmitter, ensure that the range of travel of the sun protection system is unobstructed, as it may extend immediately.
- Before programming the SC911, a master transmitter (e.g. SWC441-II) must be programmed on the radio receiver for sun protection systems and the limit positions must be programmed.

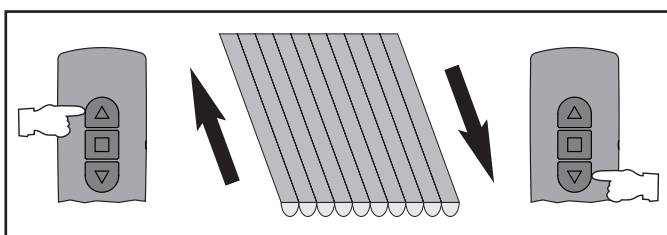

👉 Note

Prior to proceeding with the installation, please check if the wiring of the retract ▲ and extend button ▼ corresponds to the running direction of your sun protection device.

Programming the transmitter

1) Ready the tubular drive for programming

Switch on the power. The tubular drive is ready to programme for 3 minutes.

2) Programming the master transmitter

Press the programming button for 3 seconds when it is ready to programme.

The tubular drive makes a „clack-clack“ sound to confirm.

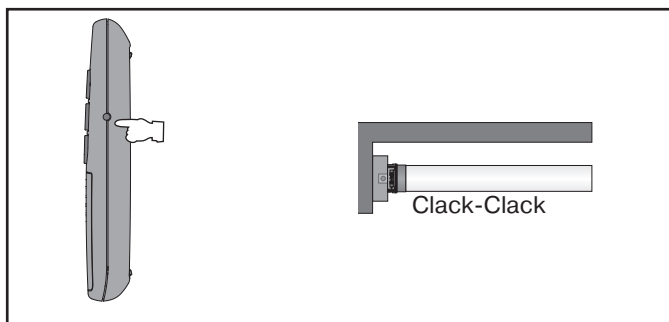

👉 Note

If a transmitter is already programmed on the receiver, press the programming button for 10 seconds.

3) Programming the SC911

a) Press the programming button of the master transmitter until the tubular drive makes a „clack“ sound to confirm.

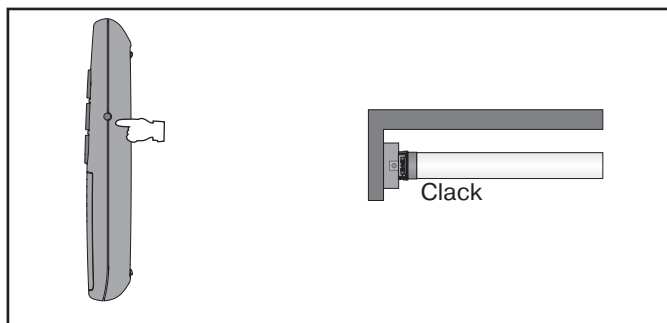

b) Now press the programming button of the SC911 until the tubular drive makes a „clack“ sound to confirm.

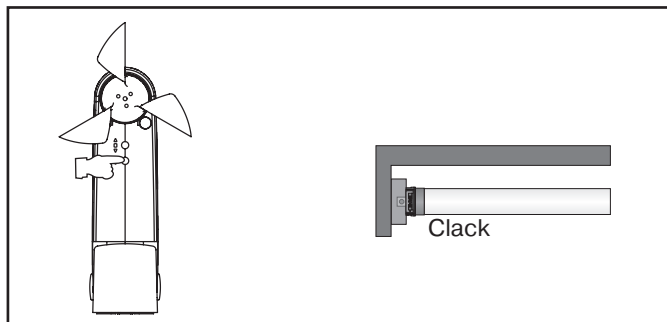

c) Now press again the programming button of the SC911 to be programmed until the tubular drive makes a „clack-clack“ sound to confirm.

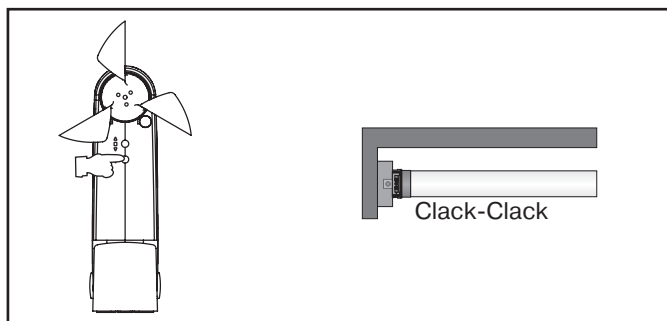

Setting the sun and wind thresholds

Note

When setting the threshold, ensure that no button is pressed.

1. Setting the sun threshold

Use the tool provided to turn the sun threshold regulator to the desired setting.

The sun threshold has 15 possible settings (approx. 2 klux to 100 klux). When slowly turning the regulator, the tubular drive makes a „clack“ sound to confirm.

2. Setting the wind threshold

Use the tool provided to turn the wind threshold regulator to the desired setting.

The wind threshold has 11 possible settings (approx. 2 m/s to 22 m/s). When slowly turning the regulator, the tubular drive makes a „clack“ sound to confirm.

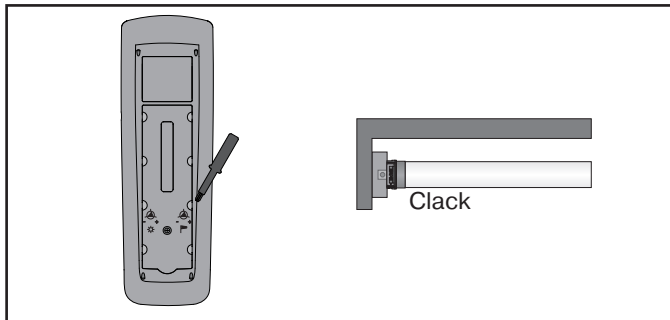
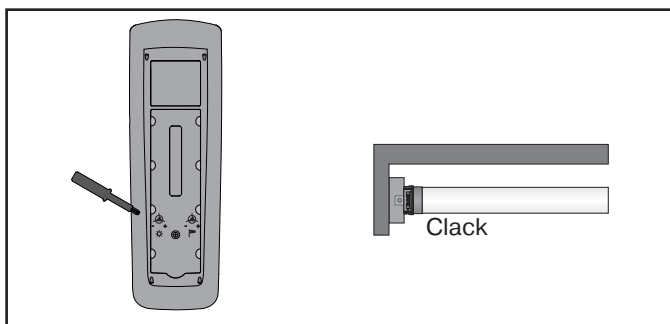

3. Checking settings

After the thresholds are set, the system automatically switches to the TEST mode. In the TEST mode, the shade function and wind monitoring times are shortened. The functions can be checked in the slide switch position ☀.

The TEST mode automatically ends after approx. 15 minutes or as soon as the slide switch is activated.

Consignes de sécurité



Prudence

- À utiliser uniquement dans des locaux secs (SWC441-II).
- Éliminez les piles usagées de manière conforme. Remplacez les piles uniquement par des piles de type identique (CR 2430) (SWC441-II).
- Utilisez uniquement des pièces d'origine de Becker n'ayant subi aucune modification.
- Veillez à ce que personne ne se tienne dans la zone de déploiement des installations.
- Tenez les enfants à l'écart des commandes.
- Respectez les directives spécifiques de votre pays.
- Lorsque l'installation est pilotée par un ou plusieurs émetteurs, la zone de déploiement de l'installation doit être visible pendant le fonctionnement.
- Respectez les spécifications de la protection solaire.
- Veillez à ce que la zone de déploiement de la protection solaire soit libre lors de la programmation radio, car celle-ci peut descendre immédiatement.
- Avant de programmer le SC911, il est impératif de programmer un émetteur maître (par ex. SWC441-II) dans le récepteur radio pour protections solaires ainsi que les positions finales.

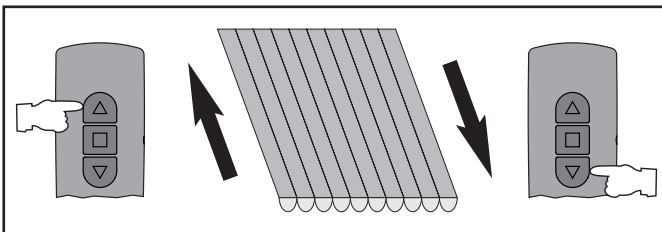

Remarque

Avant de continuer l'installation, vérifiez le câblage afin que la fermeture ▲ et l'ouverture ▼ correspondent aux directions de votre protection solaire.

Programmation de la radio

1) Réglage du mode de programmation sur le moteur tubulaire

Mettez l'installation sous tension. Le moteur tubulaire se trouve en mode de programmation pendant 3 minutes.

2) Programmation de l'émetteur maître

Appuyez sur la touche de programmation pendant 3 secondes pendant le mode de programmation.

Le moteur tubulaire confirme la programmation par un bruit de claquement.

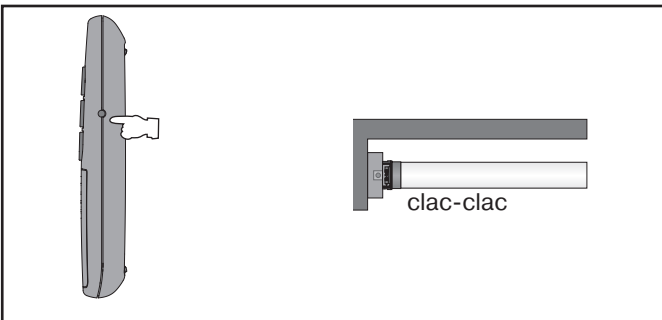

Remarque

Si un émetteur est déjà programmé dans le récepteur, appuyez pendant 10 secondes sur la touche de programmation.

3) Programmation du SC911

a) Appuyez sur la touche de programmation de l'émetteur maître jusqu'à ce que le moteur tubulaire claque 1 fois.

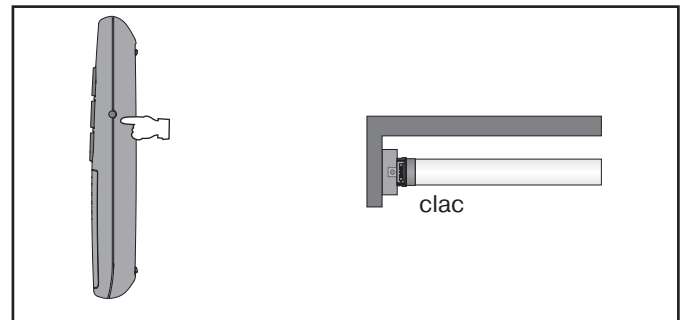

b) Appuyez ensuite sur la touche de programmation du SC911 jusqu'à ce que le moteur tubulaire claque 1 fois.

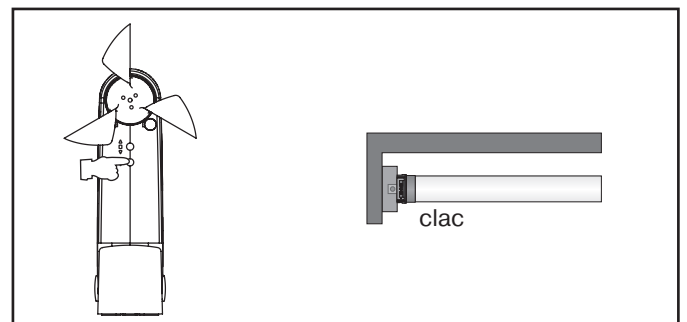

c) Appuyez maintenant une nouvelle fois sur la touche de programmation du SC911 à programmer jusqu'à ce que le moteur tubulaire claque 2 fois.

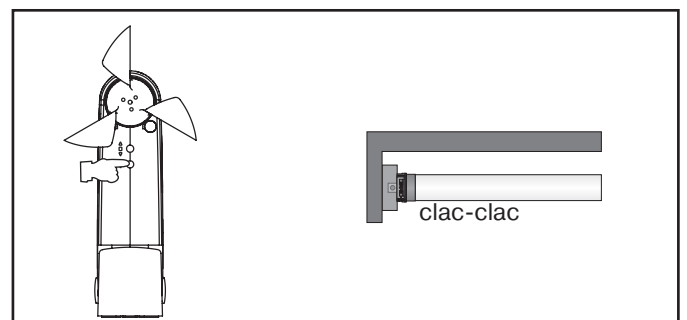

Réglage des valeurs seuils pour le soleil et le vent

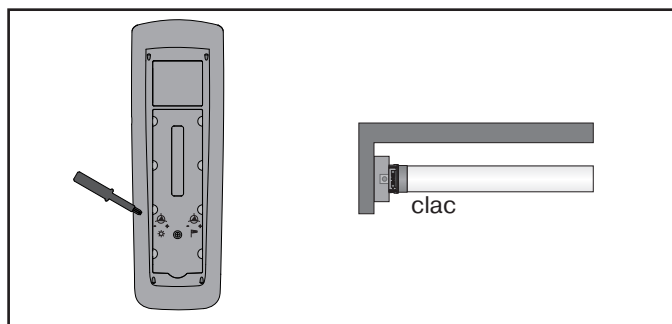

Remarque

Veillez à ce qu'aucune touche ne soit enfoncée lors du réglage de la valeur seuil.

1. Réglage de la valeur seuil pour le soleil

Tournez le régulateur de valeur seuil pour le soleil à l'aide de la clé de réglage jointe jusqu'à ce que la valeur souhaitée soit atteinte. La valeur seuil pour le soleil peut être programmée sur 15 paliers (environ 2 KLux à 100 KLux). En tournant lentement le régulateur, les différents paliers sont indiqués par un claquement du moteur tubulaire.

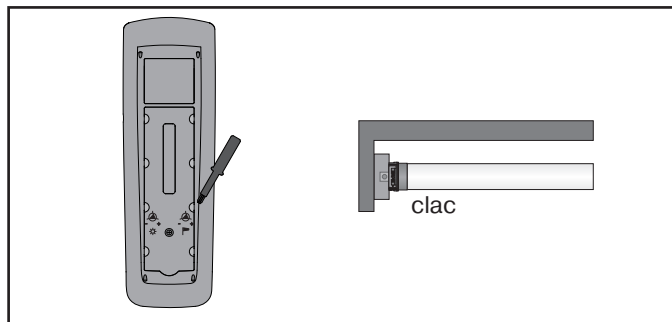

2. Réglage de la valeur seuil pour le vent

Tournez le régulateur de valeur seuil pour le vent à l'aide de la clé de réglage jointe jusqu'à ce que la valeur souhaitée soit atteinte.

La valeur seuil pour le vent peut être programmée sur 11 paliers (environ 2 m/s à 22 m/s). En tournant lentement le régulateur, les différents paliers sont indiqués par un claquement du moteur tubulaire.

3. Contrôle des réglages

Après le réglage des valeurs seuils, l'installation se trouve automatiquement en mode TEST. En mode TEST, les délais de la fonction d'ombrage et de contrôle du vent sont raccourcis. Lorsque le curseur est en position ☼, il est possible de contrôler les fonctions.

Le mode TEST s'achève automatiquement au bout de 15 minutes environ, ou dès que le curseur est actionné.

Veiligheidsaanwijzingen

Voorzichtig

- Gebruik het apparaat uitsluitend in droge ruimten (SWC441-II).
- Voer verbruikte batterijen correct af. Vervang batterijen uitsluitend door batterijen van hetzelfde type (CR 2430) (SWC441-II).
- Gebruik uitsluitend ongewijzigde originele onderdelen van Becker.
- Houd personen uit de buurt van het bewegingsgebied van de installaties.
- Houd kinderen uit de buurt van besturingen.
- Neem de bepalingen in acht die specifiek voor uw land van toepassing zijn.
- Wanneer de installatie door één of meerdere zenders wordt bestuurd, dan moet het bewegingsgebied van de installatie gedurende de bediening zichtbaar zijn.
- Let op de specificaties van het zonweringsysteem.
- Let erop dat bij het programmeren van het radiosignaal het bewegingsgebied van het zonweringsysteem vrij is, aangezien dit direct kan uitschuiven.
- Voordat de SC911 wordt geprogrammeerd, moeten een masterzender (b.v. SWC441-II) in de draadloze ontvanger voor zonweringsystemen en de eindposities geprogrammeerd zijn.

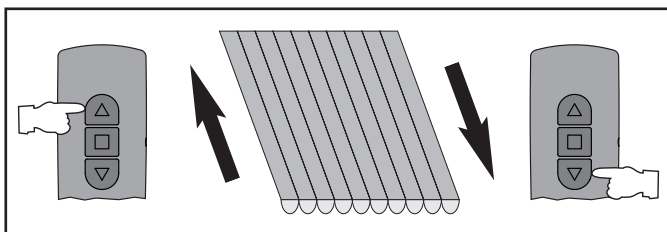

Aanwijzing

Vooraleer met de instellingen verder te gaan, gelieve te controleren of de toewijzing van de IN en UIT toets overeenstemt met de loopbeweging van uw zonwerininstallatie.

Radiosignaal programmeren

1) Buismotor in de programmeermodus zetten

Schakel de spanning in. De buismotor gaat gedurende 3 minuten naar de programmeermodus.

2) Masterzender programmeren

Druk binnen de programmeermodus gedurende 3 seconden op de programmeertoets.

De bevestiging geschiedt door een „klik-klik”-geluid van de buismotor.

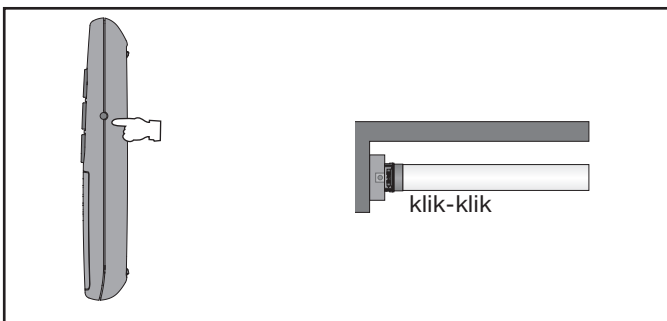

Aanwijzing

Als in de ontvanger al een zender is geprogrammeerd, drukt u gedurende 10 seconden op de programmeertoets.

3) SC911 programmeren

a) Druk op de programmeertoets van de masterzender tot de buismotor 1x klikt.

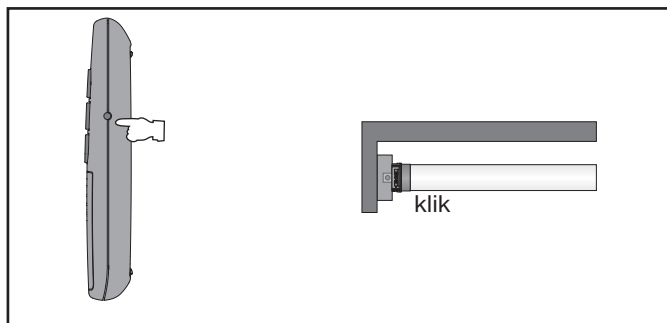

b) Druk nu op de rode programmeertoets van de SC911 tot de buismotor 1x klikt.

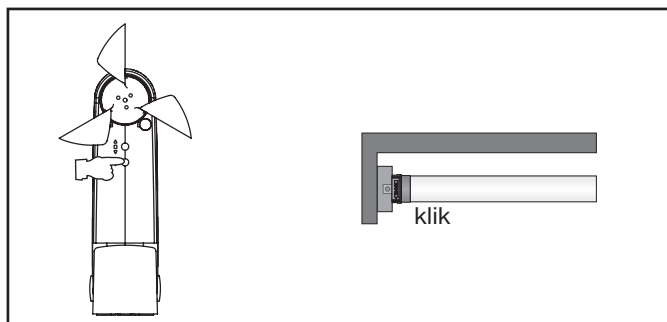

c) Nu drukt u nogmaals op de rode programmeertoets van de SC911 tot de buismotor 2x klikt.

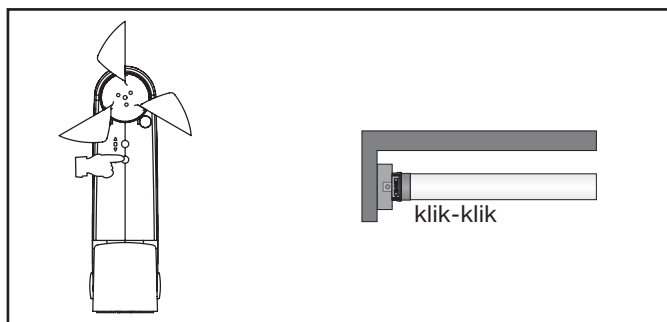

Zon- en winddrempelwaarden instellen

Aanwijzing

Let erop dat bij het instellen van de drempelwaarde geen toets ingedrukt is.

1. Zondrempelwaarde instellen

Draai met het meegeleverde instelhulpmiddel de regelaar voor de zondrempelwaarde tot de gewenste waarde bereikt is. De zondrempelwaarde kan in 15 standen (ca. 2 KLux tot 100 KLux) worden ingesteld. Bij langzaam draaien van de regelaar krijgt u de standen door klikken van de buismotor aangegeven.

2. Winddrempelwaarde instellen

Draai met het meegeleverde instelhulpmiddel de regelaar voor de winddrempelwaarde tot de gewenste waarde bereikt is.

De winddrempelwaarde kan in 11 standen (ca. 2 m/s tot 22 m/s) worden ingesteld. Bij langzaam draaien van de regelaar krijgt u de standen door klikken van de buismotor aangegeven.

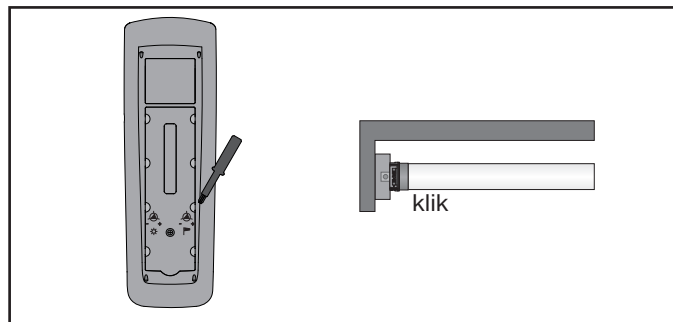
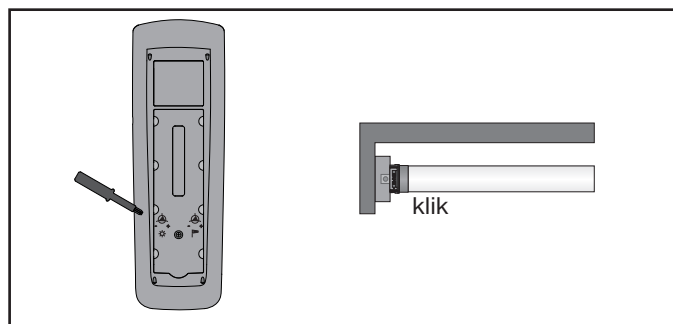

3. Instellingen controleren

Na het instellen van de drempelwaarden bevindt de installatie zich automatisch in de TEST-modus. In de TEST-modus worden de tijden van de beschaduwingsfunctie en de windbewaking verkort. In de schuifschakelaarstand  kunnen de functies worden gecontroleerd.

De TEST-modus wordt automatisch beëindigd na ca. 15 minuten of meteen door de schuifschakelaar te bedienen.